

Fra/da

Plac zabaw

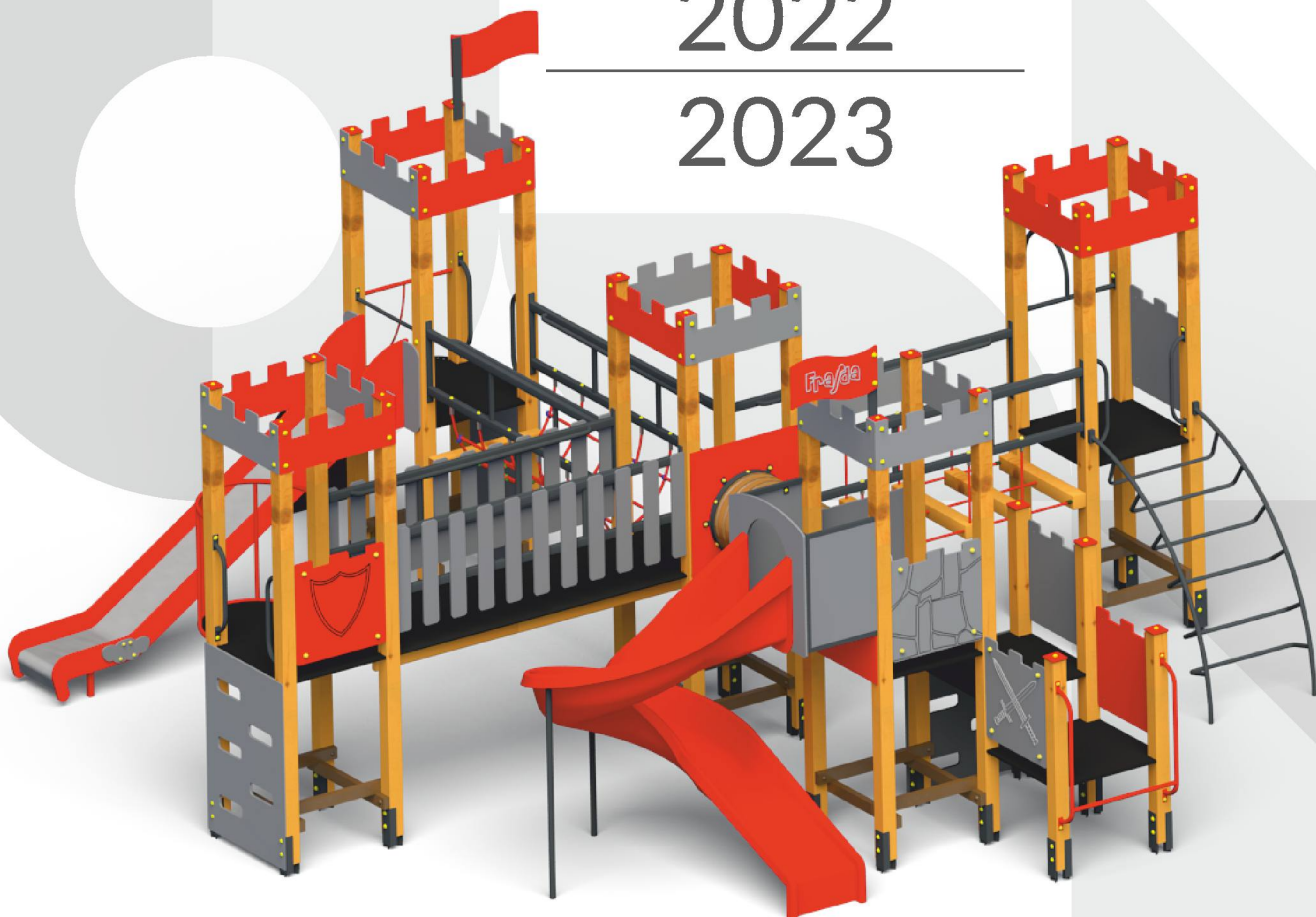

2022
—
2023



Tworzymy przestrzeń radosnych chwil...

Spis treści

● Informacje o firmie, certyfikaty	1
● Gotowe aranżacje	2-7
● Realizacje i informacje techniczne	8-10
● Zestawy zabawowe	11-40
● Zestawy zabawowe rycerskie	41-48
● Pojazdy	49-52
● Domki i altany	53-54
● Huśtawki	55-58
● Karuzele	59-60
● Bujaki sprężynowe	61-64
● Urządzenia sprawnościowe	65-76
● Piaskownice	77-78
● Urządzenia pojedyncze	79-82
● Urządzenia linowe	83-86
● Urządzenia fitness	87-92
● Street workout	93-96
● Urządzenia dla psów	97-100
● Ławki, kosze, ogrodzenia	101-104

biuro@placezabawfrajda.pl

www.placezabawfrajda.pl

tel. / fax 81 503 20 00

tel. kom. 603 074 074

Profesjonalne place zabaw

Frajda to ponad 10-letnie doświadczenie jako producent placów zabaw i siłowni zewnętrznych na rynku polskim i zagranicznym.

realizację zamówień na terenie całego kraju z naciskiem na terminowość i jakość montażu przez profesjonalnie przeszkolone grupy montażowe naszej firmy.

atrakcyjna i różnorodna oferta asortymentu, dostosowana do potrzeb placów zabaw i siłowni zewnętrznych użyteczności publicznej.

Jakość potwierdzona Certyfikatami bezpieczeństwa, spełniającymi wszystkie normy Unii Europejskiej, oraz stałą współpracą z Centrum Kontroli Placów Zabaw dbającego o zachowanie normy PN-EN 1176:2017-12.

doskonale wykwalifikowana kadra dbająca o precyzyjną obsługę klienta realizowaną według wypracowanych standardów:

1. Zobacz 2. Zaplanuj 3. Zaakceptuj 4. Zrealizuj 5. Baw się ;-)

atrakcyjne ceny i upusty dla naszych stałych i nowych klientów.





11,000
NETTO PLN

Frajda 1

Wymiary placu: 12,50 m x 12,50 m



27,500
NETTO PLN

Frajda 2

Wymiary placu: 16,50 m x 12,50 m



24,900
NETTO PLN

Frajda 3

Wymiary placu: 16,00 m x 13,00 m



22,500
NETTO PLN

Frajda 4

Wymiary placu: 15,00 m x 10,00 m



24,900
NETTO PLN

Frajda 5

Wymiary placu: 12,50 m x 16,50 m



40,900
NETTO PLN

Frajda 6

Wymiary placu: 17,50 m x 14,50 m



41,900
NETTO PLN

Frajda 7

Wymiary placu: 19,00 m x 16,00 m



50,900
NETTO PLN

Frajda 8

Wymiary placu: 17,00 m x 17,00 m



48,800
NETTO PLN

Frajda 9

Wymiary placu: 18,00 m x 15,00 m



52,900
NETTO PLN

Frajda 10

Wymiary placu: 18,00 m x 15,00 m



25,900
NETTO PLN

Street Workout

Wymiary placu: 17,50 m x 14,50 m

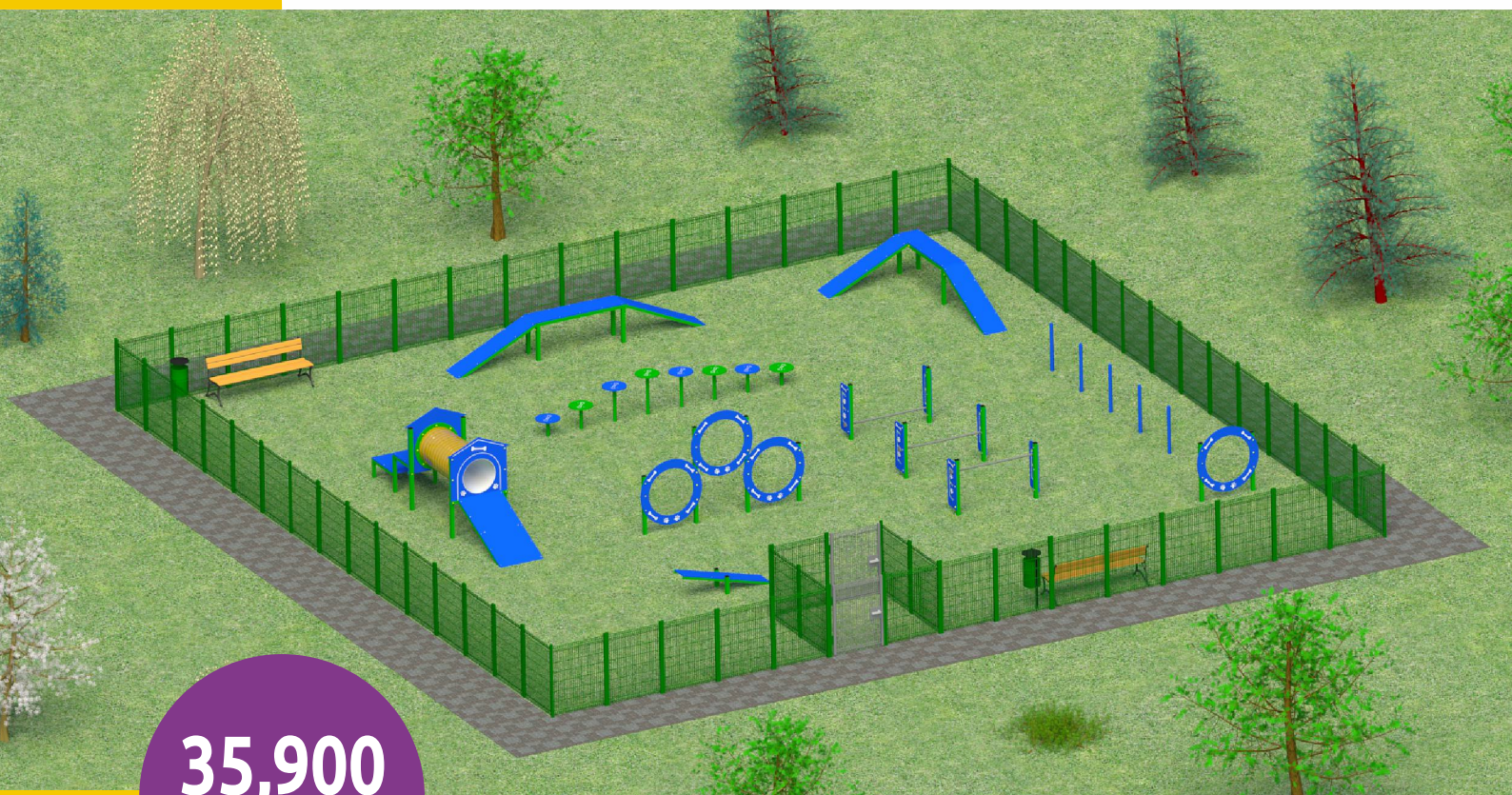

35,900
NETTO PLN

Wybieg dla psów

Wymiary placu: 15,00 m x 15,00 m







Drewno bezrdzeniowe – konstrukcja zestawów opiera się na okrągłych słupach z drewna bezrdzeniowego o średnicy 120mm, impregnowanych powierzchniowo. Całość zamontowana na metalowych kotwach malowanych proszkowo i osadzonych w betonowym fundamencie. Łańcuchy wykonane ze stali nierdzewnej. Elementy dekoracyjne i zabezpieczające wykonane ze sklejki wodoodpornej lub w opcji z płyty HDPE.

Drewno klejone – elementy konstrukcyjne wykonane z kantówek 90mm x 90mm z drewna klejonego warstwowo, impregnowanego powierzchniowo, osadzonych na metalowych kotwach w betonowych fundamentach. Łańcuchy wykonane ze stali nierdzewnej. Elementy dekoracyjne i zabezpieczające wykonane ze sklejki wodoodpornej lub w opcji z płyty HDPE.

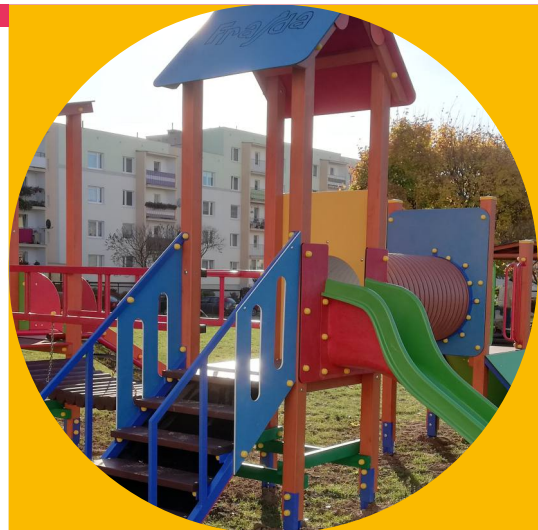

Metal – Konstrukcja urządzeń wykonana ze stali węglowej, śrutowanej, zabezpieczonej antykorozyjnie i malowanej proszkowo. Łańcuchy wykonane ze stali nierdzewnej. Elementy dekoracyjne i zabezpieczające wykonane ze sklejki wodoodpornej lub w opcji z płyty HDPE.



Wychodząc naprzeciw oczekiwaniom naszych klientów wszystkie nasze urządzenia w opcji drewnianej montujemy za pomocą kotw stalowych !!!

ZESTAWY ZABAWOWE



ZESTAWY ZABAWOWE

ZESTAW NR 1

Nr kat. Z1 / Zgodny z PN-EN 1176:2017-12

DANE TECHNICZNE

Wysokość	1,80 m
Szerokość	0,80 m
Długość	4,20 m

STREFA BEZPIECZEŃSTWA

Szerokość	3,80 m
Długość	7,70 m
WSU	0,90 m

CENA NETTO

Drewno bezrdzeniowe + sklejka	5 600 zł
Drewno bezrdzeniowe + HDPE	5 800 zł
Drewno klejone + sklejka	6 100 zł
Drewno klejone + HDPE	6 300 zł
Metal + sklejka	7 300 zł
Metal + HDPE	7 460 zł

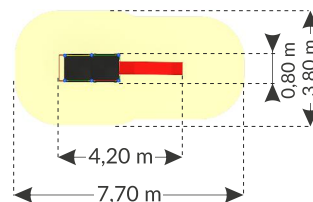

ZESTAW NR 2

Nr kat. Z2 / Zgodny z PN-EN 1176:2017-12

DANE TECHNICZNE

Wysokość	1,80 m
Szerokość	3,00 m
Długość	4,20 m

STREFA BEZPIECZEŃSTWA

Szerokość	6,00 m
Długość	7,70 m
WSU	0,90 m

CENA NETTO

Drewno bezrdzeniowe + sklejka	6 880 zł
Drewno bezrdzeniowe + HDPE	7 080 zł
Drewno klejone + sklejka	7 700 zł
Drewno klejone + HDPE	7 900 zł
Metal + sklejka	9 250 zł
Metal + HDPE	9 450 zł

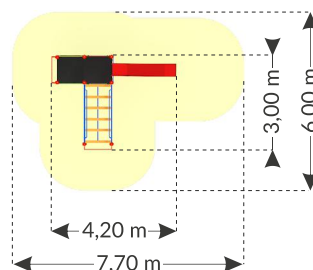

ZESTAW NR 2A

Nr kat. Z2A / Zgodny z PN-EN 1176:2017-12

DANE TECHNICZNE

Wysokość	1,80 m
Szerokość	4,20 m
Długość	5,50 m

STREFA BEZPIECZEŃSTWA

Szerokość	7,70 m
Długość	9,00 m
WSU	0,90 m

CENA NETTO

Drewno bezrdzeniowe + sklejka	7 950 zł
Drewno bezrdzeniowe + HDPE	8 150 zł
Drewno klejone + sklejka	8 900 zł
Drewno klejone + HDPE	9 100 zł
Metal + sklejka	10 600 zł
Metal + HDPE	10 800 zł

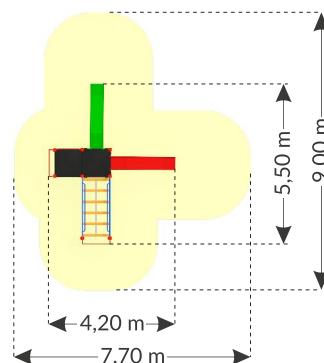

ZESTAW NR 3A

Nr kat. Z3A / Zgodny z PN-EN 1176:2017-12

DANE TECHNICZNE

Wysokość	2,10 m
Szerokość	0,80 m
Długość	3,90 m

STREFA BEZPIECZEŃSTWA

Szerokość	3,80 m
Długość	7,40 m
WSU	1,20 m

CENA NETTO

Drewno bezrdzeniowe + HDPE	5 700 zł
Drewno klejone + HDPE	6 200 zł
Metal + HDPE	7 260 zł

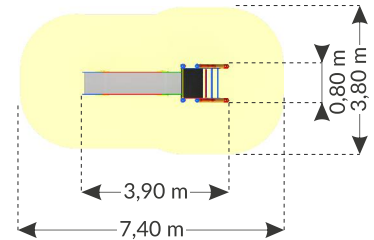

ZESTAW NR 3B

Nr kat. Z3B / Zgodny z PN-EN 1176:2017-12

DANE TECHNICZNE

Wysokość	2,10 m
Szerokość	0,80 m
Długość	3,90 m

STREFA BEZPIECZEŃSTWA

Szerokość	3,80 m
Długość	7,40 m
WSU	1,20 m

CENA NETTO

Drewno bezrdzeniowe + HDPE	4 400 zł
Drewno klejone + HDPE	4 800 zł
Metal + HDPE	5 750 zł

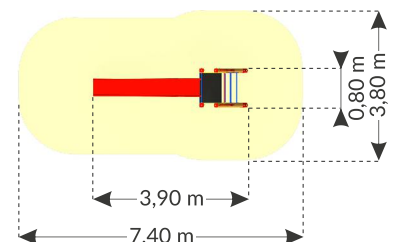

ZESTAWY ZABAWOWE

ZESTAW NR 4

Nr kat. Z4 / Zgodny z PN-EN 1176:2017-12

DANE TECHNICZNE

Wysokość	2,10 m
Szerokość	3,90 m
Długość	3,90 m

STREFA BEZPIECZEŃSTWA

Szerokość	7,00 m
Długość	7,40 m
WSU	2,00 m

CENA NETTO

Drewno bezrdzeniowe + HDPE	8 500 zł
Drewno klejone + HDPE	9 450 zł
Metal + HDPE	11 350 zł

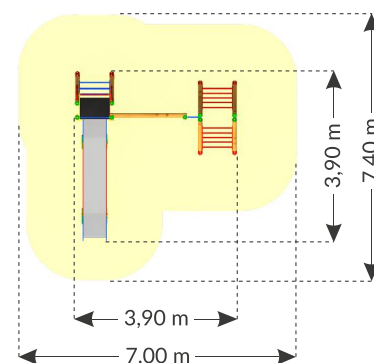

ZESTAW NR 5

Nr kat. Z5 / Zgodny z PN-EN 1176:2017-12

DANE TECHNICZNE

Wysokość	2,10 m
Szerokość	4,30 m
Długość	7,80 m

STREFA BEZPIECZEŃSTWA

Szerokość	7,40 m
Długość	10,90 m
WSU	2,00 m

CENA NETTO

Drewno bezrdzeniowe + HDPE	11 800 zł
Drewno klejone + HDPE	12 900 zł
Metal + HDPE	15 200 zł

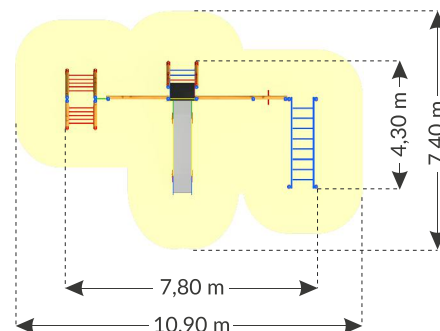
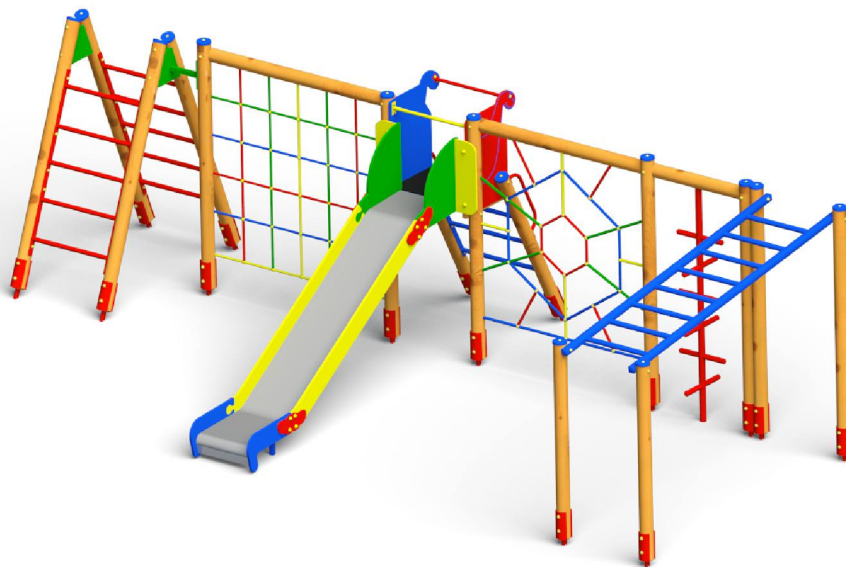

ZESTAW NR 6

Nr kat. Z6 / Zgodny z PN-EN 1176:2017-12

DANE TECHNICZNE

Wysokość	3,30 m
Szerokość	2,30 m
Długość	3,40 m

STREFA BEZPIECZEŃSTWA

Szerokość	5,30 m
Długość	6,90 m
WSU	1,20 m

CENA NETTO

Drewno bezrdzeniowe + sklejka	9 250 zł
Drewno bezrdzeniowe + HDPE	9 850 zł
Drewno klejone + sklejka	10 100 zł
Drewno klejone + HDPE	10 700 zł
Metal + sklejka	12 100 zł
Metal + HDPE	12 750 zł

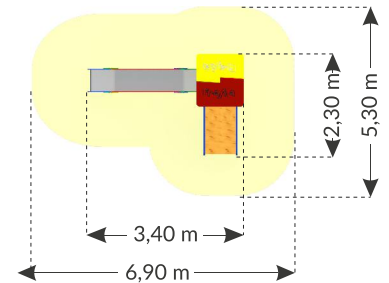

ZESTAW NR 6A

Nr kat. Z6A / Zgodny z PN-EN 1176:2017-12

DANE TECHNICZNE

Wysokość	3,30 m
Szerokość	1,70 m
Długość	4,20 m

STREFA BEZPIECZEŃSTWA

Szerokość	4,70 m
Długość	7,70 m
WSU	1,20 m

CENA NETTO

Drewno bezrdzeniowe + sklejka	10 900 zł
Drewno bezrdzeniowe + HDPE	11 500 zł
Drewno klejone + sklejka	11 900 zł
Drewno klejone + HDPE	12 500 zł
Metal + sklejka	13 950 zł
Metal + HDPE	14 650 zł

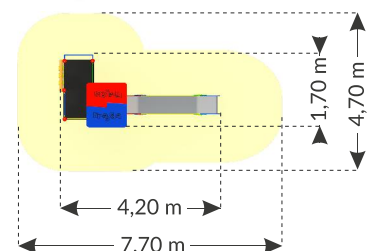

ZESTAWY ZABAWOWE

ZESTAW NR 7

Nr kat. Z7 / Zgodny z PN-EN 1176:2017-12

DANE TECHNICZNE

Wysokość	3,30 m
Szerokość	6,10 m
Długość	8,00 m

STREFA BEZPIECZEŃSTWA

Szerokość	9,60 m
Długość	11,10 m
WSU	2,00 m

CENA NETTO

Drewno bezrdzeniowe + sklejka	14 400 zł
Drewno bezrdzeniowe + HDPE	15 000 zł
Drewno klejone + sklejka	15 700 zł
Drewno klejone + HDPE	16 300 zł
Metal + sklejka	18 950 zł
Metal + HDPE	19 580 zł

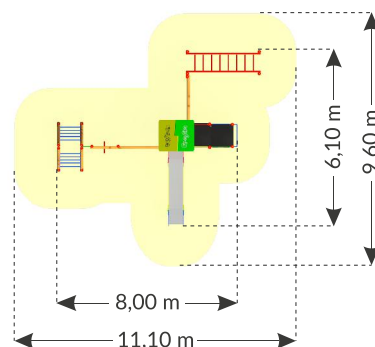

ZESTAW NR 8

Nr kat. Z8 / Zgodny z PN-EN 1176:2017-12

DANE TECHNICZNE

Wysokość	3,30 m
Szerokość	4,20 m
Długość	4,60 m

STREFA BEZPIECZEŃSTWA

Szerokość	7,70 m
Długość	7,70 m
WSU	2,00 m

CENA NETTO

Drewno bezrdzeniowe + sklejka	11 200 zł
Drewno bezrdzeniowe + HDPE	11 800 zł
Drewno klejone + sklejka	12 300 zł
Drewno klejone + HDPE	12 900 zł
Metal + sklejka	14 800 zł
Metal + HDPE	15 350 zł

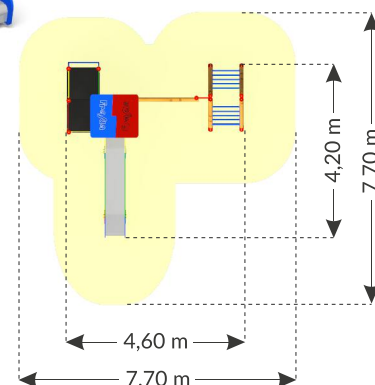

ZESTAW NR 9

Nr kat. Z9 / Zgodny z PN-EN 1176:2017-12

DANE TECHNICZNE

Wysokość	3,30 m
Szerokość	4,20 m
Długość	6,70 m

STREFA BEZPIECZEŃSTWA

Szerokość	7,70 m
Długość	9,80 m
WSU	2,00 m

CENA NETTO

Drewno bezrdzeniowe + sklejka	13 550 zł
Drewno bezrdzeniowe + HDPE	14 100 zł
Drewno klejone + sklejka	14 950 zł
Drewno klejone + HDPE	15 500 zł
Metal + sklejka	18 000 zł
Metal + HDPE	18 650 zł

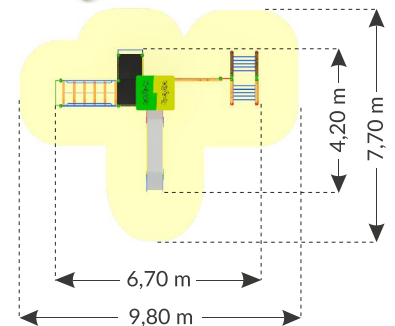

ZESTAW NR 10

Nr kat. Z10 / Zgodny z PN-EN 1176:2017-12

DANE TECHNICZNE

Wysokość	3,30 m
Szerokość	5,50 m
Długość	6,70 m

STREFA BEZPIECZEŃSTWA

Szerokość	9,00 m
Długość	9,80 m
WSU	2,00 m

CENA NETTO

Drewno bezrdzeniowe + sklejka	13 750 zł
Drewno bezrdzeniowe + HDPE	14 200 zł
Drewno klejone + sklejka	15 000 zł
Drewno klejone + HDPE	15 450 zł
Metal + sklejka	18 000 zł
Metal + HDPE	18 450 zł

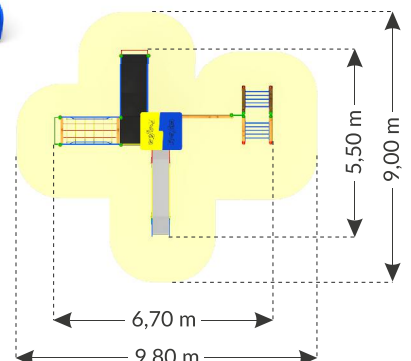

ZESTAWY ZABAWOWE

ZESTAW NR 11

Nr kat. Z11 / Zgodny z PN-EN 1176:2017-12

DANE TECHNICZNE

Wysokość	3,30 m
Szerokość	4,50 m
Długość	6,30 m

STREFA BEZPIECZEŃSTWA

Szerokość	8,00 m
Długość	9,30 m
WSU	2,00 m

CENA NETTO

Drewno bezrdzeniowe + sklejka	14 200 zł
Drewno bezrdzeniowe + HDPE	14 750 zł
Drewno klejone + sklejka	15 600 zł
Drewno klejone + HDPE	16 150 zł
Metal + sklejka	18 800 zł
Metal + HDPE	19 300 zł

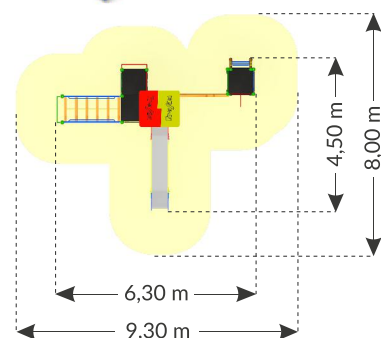

ZESTAW NR 12

Nr kat. Z12 / Zgodny z PN-EN 1176:2017-12

DANE TECHNICZNE

Wysokość	3,30 m
Szerokość	5,60 m
Długość	6,90 m

STREFA BEZPIECZEŃSTWA

Szerokość	8,60 m
Długość	10,40 m
WSU	1,50 m

CENA NETTO

Drewno bezrdzeniowe + sklejka	17 200 zł
Drewno bezrdzeniowe + HDPE	17 900 zł
Drewno klejone + sklejka	18 850 zł
Drewno klejone + HDPE	19 550 zł
Metal + sklejka	22 650 zł
Metal + HDPE	23 350 zł

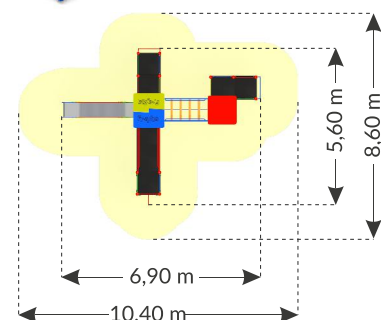

ZESTAW NR 13

Nr kat. Z13 / Zgodny z PN-EN 1176:2017-12

DANE TECHNICZNE

Wysokość	3,30 m
Szerokość	6,10 m
Długość	6,20 m

STREFA BEZPIECZEŃSTWA

Szerokość	9,10 m
Długość	10,20 m
WSU	1,50 m



CENA NETTO

Drewno bezrdzeniowe + sklejka	19 900 zł
Drewno bezrdzeniowe + HDPE	20 600 zł
Drewno klejone + sklejka	21 950 zł
Drewno klejone + HDPE	22 650 zł
Metal + sklejka	26 000 zł
Metal + HDPE	26 700 zł

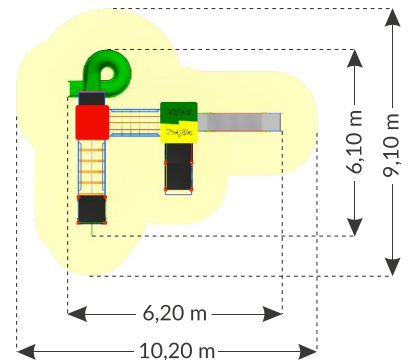

ZESTAW NR 14

Nr kat. Z14 / Zgodny z PN-EN 1176:2017-12

DANE TECHNICZNE

Wysokość	3,30 m
Szerokość	6,10 m
Długość	8,90 m

STREFA BEZPIECZEŃSTWA

Szerokość	9,60 m
Długość	12,40 m
WSU	1,50 m



CENA NETTO

Drewno bezrdzeniowe + sklejka	21 600 zł
Drewno bezrdzeniowe + HDPE	22 700 zł
Drewno klejone + sklejka	23 600 zł
Drewno klejone + HDPE	24 700 zł
Metal + sklejka	28 500 zł
Metal + HDPE	29 600 zł

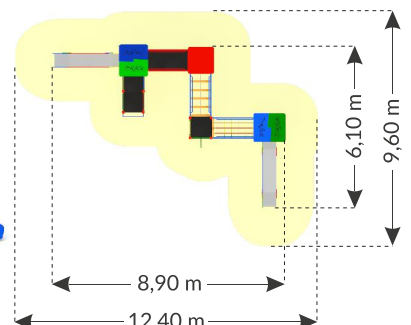

PRODUKT MOŻE NIEZNACZNIE RÓŻNIĆ SIĘ OD PREZENTOWANEJ WIZUALIZACJI / KOLORYSTYKA URZĄDZEŃ DOBIERANA JEST LOSOWO / TOLERANCJA WYMIARÓW ± 5cm

ZESTAWY ZABAWOWE

ZESTAW NR 14A

Nr kat. Z14A / Zgodny z PN-EN 1176:2017-12

DANE TECHNICZNE

Wysokość	3,30 m
Szerokość	7,00 m
Długość	9,90 m

STREFA BEZPIECZEŃSTWA

Szerokość	10,40 m
Długość	13,40 m
WSU	1,50 m

CENA NETTO

Drewno bezrdzeniowe + sklejka	29 000 zł
Drewno bezrdzeniowe + HDPE	30 100 zł
Drewno klejone + sklejka	31 800 zł
Drewno klejone + HDPE	32 900 zł
Metal + sklejka	37 800 zł
Metal + HDPE	38 900 zł

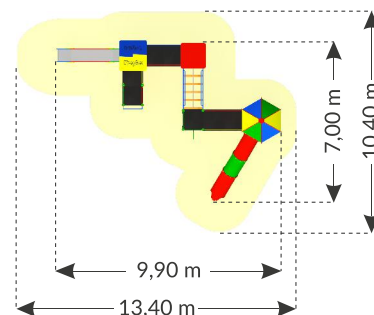

ZESTAW NR 15

Nr kat. Z15 / Zgodny z PN-EN 1176:2017-12

DANE TECHNICZNE

Wysokość	3,30 m
Szerokość	3,90 m
Długość	6,40 m

STREFA BEZPIECZEŃSTWA

Szerokość	7,40 m
Długość	9,40 m
WSU	1,50 m

CENA NETTO

Drewno bezrdzeniowe + sklejka	13 500 zł
Drewno bezrdzeniowe + HDPE	14 000 zł
Drewno klejone + sklejka	14 950 zł
Drewno klejone + HDPE	15 450 zł
Metal + sklejka	17 600 zł
Metal + HDPE	18 100 zł

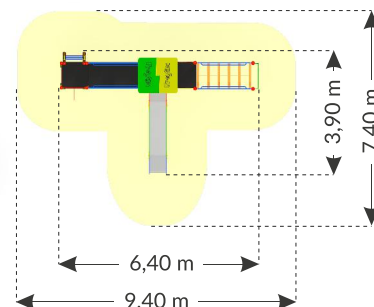

ZESTAW NR 16

Nr kat. Z16 / Zgodny z PN-EN 1176:2017-12

DANE TECHNICZNE

Wysokość	2,00 m
Szerokość	3,90 m
Długość	5,80 m

STREFA BEZPIECZEŃSTWA

Szerokość	6,90 m
Długość	8,90 m
WSU	2,00 m

CENA NETTO

Drewno bezrdzeniowe	6 600 zł
Drewno klejone	7 300 zł
Metal	8 800 zł

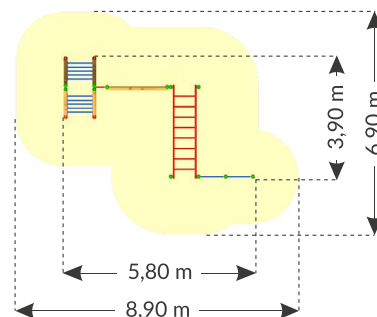
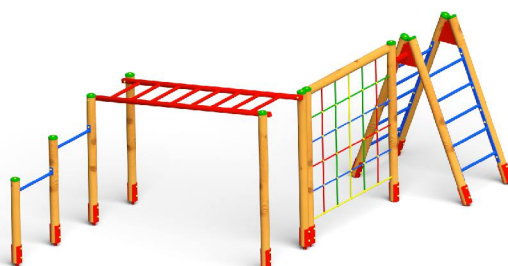
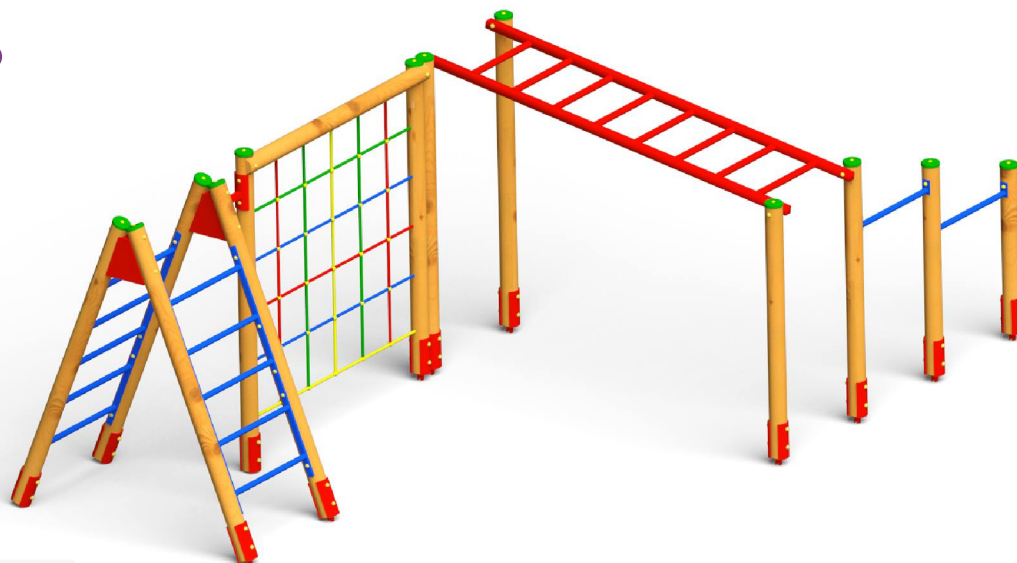

ZESTAW NR 17

Nr kat. Z17 / Zgodny z PN-EN 1176:2017-12

DANE TECHNICZNE

Wysokość	3,30 m
Szerokość	4,80 m
Długość	11,70 m

STREFA BEZPIECZEŃSTWA

Szerokość	8,30 m
Długość	15,70 m
WSU	1,50 m

CENA NETTO

Drewno bezrdzeniowe + sklejka	25 300 zł
Drewno bezrdzeniowe + HDPE	26 400 zł
Drewno klejone + sklejka	27 300 zł
Drewno klejone + HDPE	28 400 zł
Metal + sklejka	34 100 zł
Metal + HDPE	35 200 zł

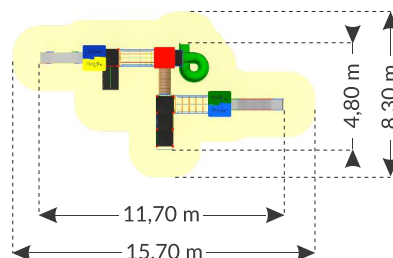

ZESTAWY ZABAWOWE

ZESTAW NR 18

Nr kat. Z18 / Zgodny z PN-EN 1176:2017-12

DANE TECHNICZNE

Wysokość	3,30 m
Szerokość	6,10 m
Długość	6,50 m

STREFA BEZPIECZEŃSTWA

Szerokość	9,60 m
Długość	10,00 m
WSU	1,50 m

CENA NETTO

Drewno bezrdzeniowe + sklejka	17 950 zł
Drewno bezrdzeniowe + HDPE	18 800 zł
Drewno klejone + sklejka	19 850 zł
Drewno klejone + HDPE	20 700 zł
Metal + sklejka	23 900 zł
Metal + HDPE	24 700 zł

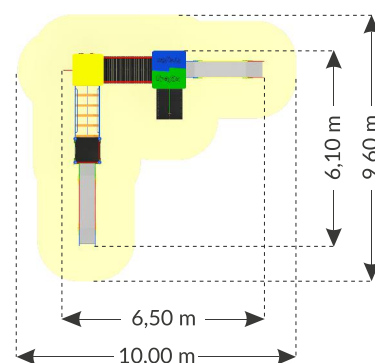

ZESTAW NR 19

Nr kat. Z19 / Zgodny z PN-EN 1176:2017-12

DANE TECHNICZNE

Wysokość	3,30 m
Szerokość	4,70 m
Długość	7,40 m

STREFA BEZPIECZEŃSTWA

Szerokość	8,20 m
Długość	10,50 m
WSU	2,00 m

CENA NETTO

Drewno bezrdzeniowe + sklejka	17 950 zł
Drewno bezrdzeniowe + HDPE	18 650 zł
Drewno klejone + sklejka	19 800 zł
Drewno klejone + HDPE	20 500 zł
Metal + sklejka	23 900 zł
Metal + HDPE	24 600 zł

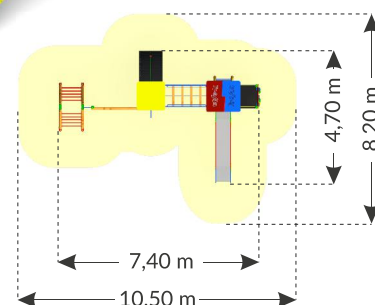

ZESTAW NR 20

Nr kat. Z20 / Zgodny z PN-EN 1176:2017-12

DANE TECHNICZNE

Wysokość	3,30 m
Szerokość	4,30 m
Długość	5,90 m

STREFA BEZPIECZEŃSTWA

Szerokość	7,30 m
Długość	9,90 m
WSU	1,20 m



CENA NETTO

Drewno bezrdzeniowe + sklejka	15 650 zł
Drewno bezrdzeniowe + HDPE	16 550 zł
Drewno klejone + sklejka	17 350 zł
Drewno klejone + HDPE	18 250 zł
Metal + sklejka	20 850 zł
Metal + HDPE	21 750 zł

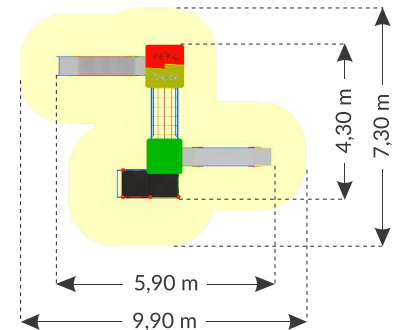

ZESTAW NR 21

Nr kat. Z21 / Zgodny z PN-EN 1176:2017-12

DANE TECHNICZNE

Wysokość	3,30 m
Szerokość	6,10 m
Długość	6,10 m

STREFA BEZPIECZEŃSTWA

Szerokość	9,60 m
Długość	9,10 m
WSU	1,50 m



CENA NETTO

Drewno bezrdzeniowe + sklejka	22 950 zł
Drewno bezrdzeniowe + HDPE	23 550 zł
Drewno klejone + sklejka	24 500 zł
Drewno klejone + HDPE	25 100 zł
Metal + sklejka	29 600 zł
Metal + HDPE	30 200 zł

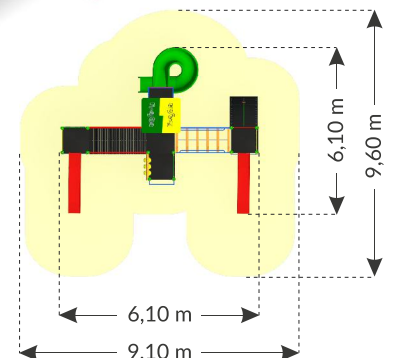

ZESTAWY ZABAWOWE

ZESTAW NR 22

Nr kat. Z22 / Zgodny z PN-EN 1176:2017-12

DANE TECHNICZNE

Wysokość	1,50 m
Szerokość	5,10 m
Długość	5,90 m

STREFA BEZPIECZEŃSTWA

Szerokość	8,30 m
Długość	9,40 m
WSU	0,90 m

CENA NETTO

Drewno bezrdzeniowe + sklejka	16 750 zł
Drewno bezrdzeniowe + HDPE	17 200 zł
Drewno klejone + sklejka	18 100 zł
Drewno klejone + HDPE	18 550 zł
Metal + sklejka	22 000 zł
Metal + HDPE	22 450 zł

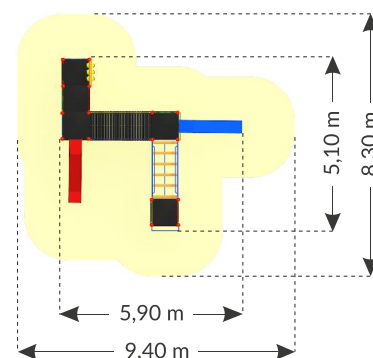

ZESTAW NR 23

Nr kat. Z23 / Zgodny z PN-EN 1176:2017-12

DANE TECHNICZNE

Wysokość	3,30 m
Szerokość	4,60 m
Długość	4,90 m

STREFA BEZPIECZEŃSTWA

Szerokość	7,60 m
Długość	8,40 m
WSU	2,00 m

CENA NETTO

Drewno bezrdzeniowe + sklejka	14 850 zł
Drewno bezrdzeniowe + HDPE	15 400 zł
Drewno klejone + sklejka	16 700 zł
Drewno klejone + HDPE	17 250 zł
Metal + sklejka	19 600 zł
Metal + HDPE	20 150 zł

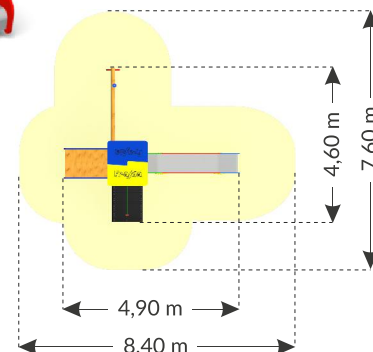

ZESTAW NR 24

Nr kat. Z24 / Zgodny z PN-EN 1176:2017-12

DANE TECHNICZNE

Wysokość	3,30 m
Szerokość	3,30 m
Długość	7,60 m

STREFA BEZPIECZEŃSTWA

Szerokość	6,30 m
Długość	11,10 m
WSU	1,50 m

CENA NETTO

Drewno bezrdzeniowe + HDPE	21 000 zł
Drewno klejone + HDPE	23 000 zł

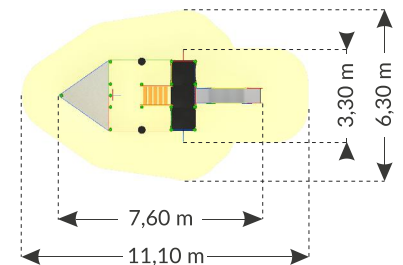

ZESTAW NR 25

Nr kat. Z25 / Zgodny z PN-EN 1176:2017-12

DANE TECHNICZNE

Wysokość	3,30 m
Szerokość	8,50 m
Długość	9,30 m

STREFA BEZPIECZEŃSTWA

Szerokość	11,50 m
Długość	12,40 m
WSU	2,00 m

CENA NETTO

Drewno bezrdzeniowe + sklejka	48 150 zł
Drewno bezrdzeniowe + HDPE	49 400 zł
Drewno klejone + sklejka	51 850 zł
Drewno klejone + HDPE	52 950 zł
Metal + sklejka	63 700 zł
Metal + HDPE	64 800 zł

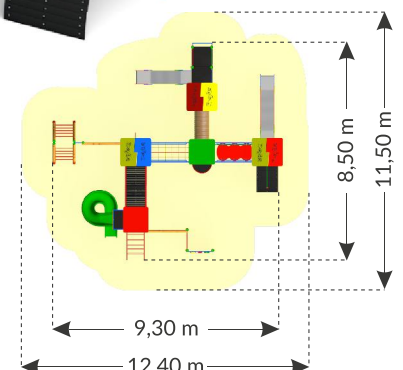

ZESTAWY ZABAWOWE

ZESTAW NR 26

Nr kat. Z26 / Zgodny z PN-EN 1176:2017-12

DANE TECHNICZNE

Wysokość	3,30 m
Szerokość	9,00 m
Długość	11,40 m

STREFA BEZPIECZEŃSTWA

Szerokość	12,10 m
Długość	15,40 m
WSU	2,00 m

CENA NETTO

Drewno bezrdzeniowe + sklejka	48 000 zł
Drewno bezrdzeniowe + HDPE	49 400 zł
Drewno klejone + sklejka	51 800 zł
Drewno klejone + HDPE	53 200 zł
Metal + sklejka	63 400 zł
Metal + HDPE	64 850 zł

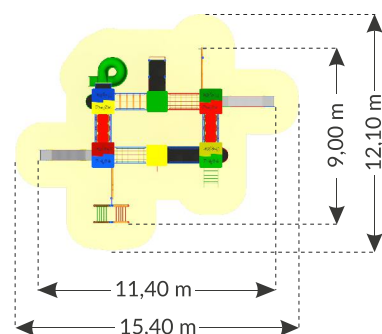

ZESTAW NR 27

Nr kat. Z27 / Zgodny z PN-EN 1176:2017-12

DANE TECHNICZNE

Wysokość	3,30 m
Szerokość	11,40 m
Długość	10,90 m

STREFA BEZPIECZEŃSTWA

Szerokość	15,40 m
Długość	14,00 m
WSU	2,00 m

CENA NETTO

Drewno bezrdzeniowe + sklejka	63 000 zł
Drewno bezrdzeniowe + HDPE	64 500 zł
Drewno klejone + sklejka	69 150 zł
Drewno klejone + HDPE	69 950 zł
Metal + sklejka	83 400 zł
Metal + HDPE	84 900 zł

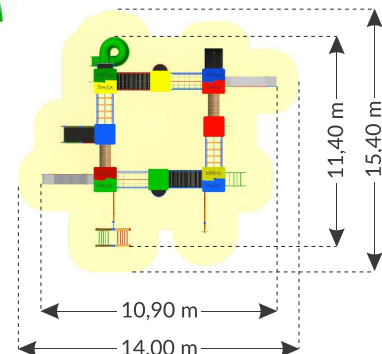

ZESTAW NR 28

Nr kat. Z28 / Zgodny z PN-EN 1176:2017-12

DANE TECHNICZNE

Wysokość	3,30 m
Szerokość	5,10 m
Długość	7,40 m

STREFA BEZPIECZEŃSTWA

Szerokość	8,20 m
Długość	11,00 m
WSU	2,00 m



CENA NETTO

Drewno bezrdzeniowe + sklejka	23 650 zł
Drewno bezrdzeniowe + HDPE	24 550 zł
Drewno klejone + sklejka	25 950 zł
Drewno klejone + HDPE	26 850 zł
Metal + sklejka	32 500 zł
Metal + HDPE	33 200 zł

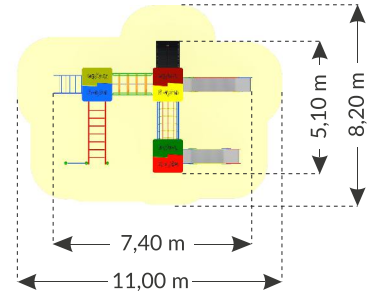
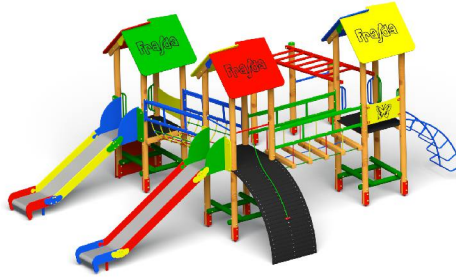

ZESTAW NR 29

Nr kat. Z29 / Zgodny z PN-EN 1176:2017-12

DANE TECHNICZNE

Wysokość	2,80 m
Szerokość	5,10 m
Długość	6,50 m

STREFA BEZPIECZEŃSTWA

Szerokość	8,10 m
Długość	10,00 m
WSU	1,20 m



CENA NETTO

Drewno bezrdzeniowe + sklejka	21 650 zł
Drewno bezrdzeniowe + HDPE	22 500 zł
Drewno klejone + sklejka	23 850 zł
Drewno klejone + HDPE	24 700 zł
Metal + sklejka	30 150 zł
Metal + HDPE	31 000 zł

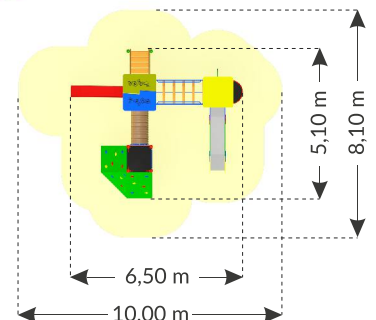

ZESTAWY ZABAWOWE

ZESTAW NR 30

Nr kat. Z30 / Zgodny z PN-EN 1176:2017-12

DANE TECHNICZNE

Wysokość	3,30 m
Szerokość	2,10 m
Długość	3,70 m

STREFA BEZPIECZEŃSTWA

Szerokość	5,60 m
Długość	6,70 m
WSU	1,50 m

CENA NETTO

Drewno bezrdzeniowe + sklejka	12 300 zł
Drewno bezrdzeniowe + HDPE	12 800 zł
Drewno klejone + sklejka	13 450 zł
Drewno klejone + HDPE	13 950 zł
Metal + sklejka	16 900 zł
Metal + HDPE	17 400 zł

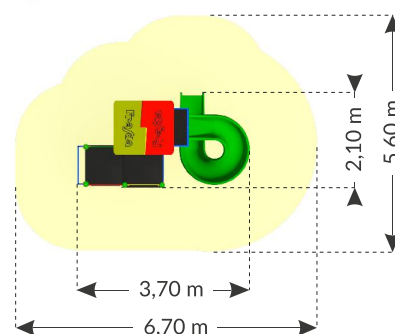

ZESTAW NR 31

Nr kat. Z31 / Zgodny z PN-EN 1176:2017-12

DANE TECHNICZNE

Wysokość	3,30 m
Szerokość	4,70 m
Długość	4,30 m

STREFA BEZPIECZEŃSTWA

Szerokość	8,20 m
Długość	7,30 m
WSU	1,20 m

CENA NETTO

Drewno bezrdzeniowe + sklejka	15 650 zł
Drewno bezrdzeniowe + HDPE	16 450 zł
Drewno klejone + sklejka	17 100 zł
Drewno klejone + HDPE	17 900 zł
Metal + sklejka	22 050 zł
Metal + HDPE	22 850 zł

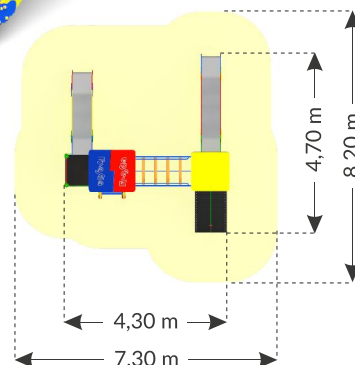

ZESTAW NR 32

Nr kat. Z32 / Zgodny z PN-EN 1176:2017-12

DANE TECHNICZNE

Wysokość	2,80 m
Szerokość	3,50 m
Długość	6,10 m

STREFA BEZPIECZEŃSTWA

Szerokość	6,50 m
Długość	9,60 m
WSU	0,90 m

CENA NETTO

Drewno bezrdzeniowe + sklejka	18 850 zł
Drewno bezrdzeniowe + HDPE	19 700 zł
Drewno klejone + sklejka	20 500 zł
Drewno klejone + HDPE	21 350 zł
Metal + sklejka	26 250 zł
Metal + HDPE	27 100 zł

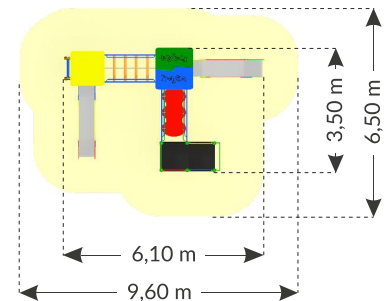

ZESTAW NR 33

Nr kat. Z33 / Zgodny z PN-EN 1176:2017-12

DANE TECHNICZNE

Wysokość	3,30 m
Szerokość	5,10 m
Długość	5,90 m

STREFA BEZPIECZEŃSTWA

Szerokość	8,40 m
Długość	9,20 m
WSU	1,50 m

CENA NETTO

Drewno bezrdzeniowe + sklejka	27 250 zł
Drewno bezrdzeniowe + HDPE	28 000 zł
Drewno klejone + sklejka	28 950 zł
Drewno klejone + HDPE	29 700 zł
Metal + sklejka	35 700 zł
Metal + HDPE	36 450 zł

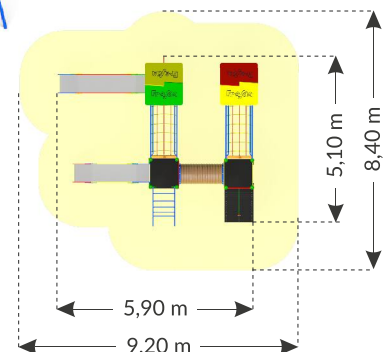

ZESTAWY ZABAWOWE

ZESTAW NR 34

Nr kat. Z34 / Zgodny z PN-EN 1176:2017-12

DANE TECHNICZNE

Wysokość	2,70 m
Szerokość	2,10 m
Długość	4,40 m

STREFA BEZPIECZEŃSTWA

Szerokość	5,60 m
Długość	7,40 m
WSU	1,50 m

CENA NETTO

Drewno klejone + HDPE	19 450 zł
Metal + HDPE	23 850 zł

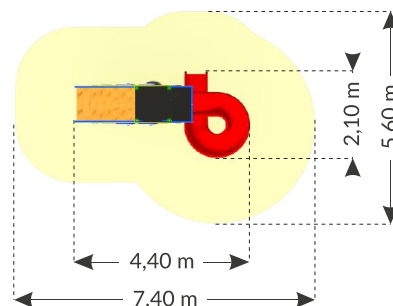
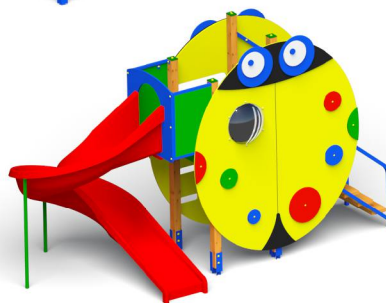

ZESTAW NR 35

Nr kat. Z35 / Zgodny z PN-EN 1176:2017-12

DANE TECHNICZNE

Wysokość	2,60 m
Szerokość	2,10 m
Długość	4,40 m

STREFA BEZPIECZEŃSTWA

Szerokość	5,60 m
Długość	7,40 m
WSU	1,50 m

CENA NETTO

Drewno klejone + HDPE	19 450 zł
Metal + HDPE	23 850 zł

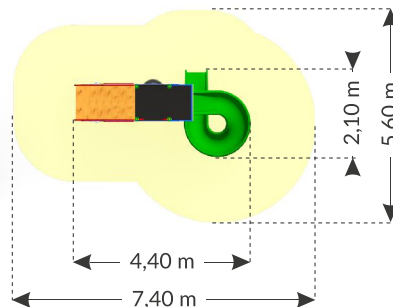
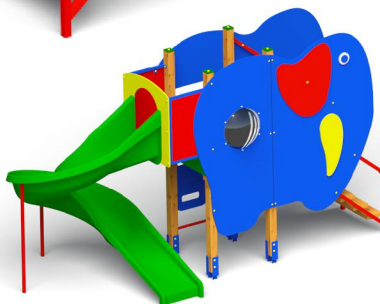

ZESTAW NR 36

Nr kat. Z36 / Zgodny z PN-EN 1176:2017-12

DANE TECHNICZNE

Wysokość	3,30 m
Szerokość	5,90 m
Długość	8,00 m

STREFA BEZPIECZEŃSTWA

Szerokość	9,00 m
Długość	11,00 m
WSU	2,00 m

CENA NETTO

Drewno bezrdzeniowe + sklejka	39 950 zł
Drewno bezrdzeniowe + HDPE	41 050 zł
Drewno klejone + sklejka	43 500 zł
Drewno klejone + HDPE	44 700 zł
Metal + sklejka	53 100 zł
Metal + HDPE	54 200 zł

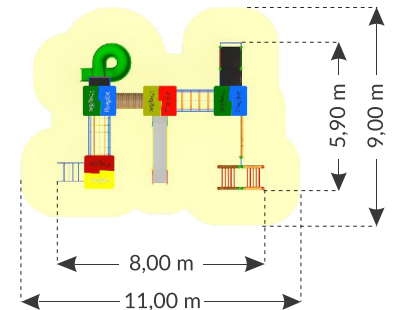

ZESTAW 37

Nr kat. Z37 / Zgodny z PN-EN 1176:2017-12

DANE TECHNICZNE

Wysokość	2,80 m
Szerokość	3,10 m
Długość	4,10 m

STREFA BEZPIECZEŃSTWA

Szerokość	6,10 m
Długość	7,60 m
WSU	0,90 m

CENA NETTO

Drewno bezrdzeniowe + sklejka	9 500 zł
Drewno bezrdzeniowe + HDPE	9 950 zł
Drewno klejone + sklejka	10 250 zł
Drewno klejone + HDPE	10 700 zł
Metal + sklejka	12 100 zł
Metal + HDPE	12 550 zł

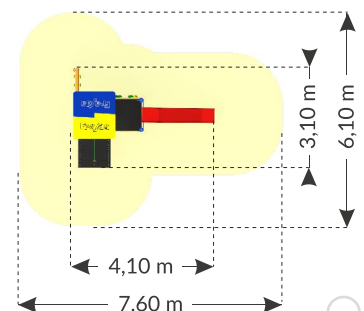

ZESTAWY ZABAWOWE

ZESTAW 38

Nr kat. Z38 / Zgodny z PN-EN 1176:2017-12



DANE TECHNICZNE

Wysokość	2,80 m
Szerokość	3,40 m
Długość	3,80 m

STREFA BEZPIECZEŃSTWA

Szerokość	6,40 m
Długość	7,30 m
WSU	0,90 m

CENA NETTO

Drewno bezrdzeniowe + sklejka	12 500 zł
Drewno bezrdzeniowe + HDPE	13 300 zł
Drewno klejone + sklejka	13 800 zł
Drewno klejone + HDPE	14 600 zł
Metal + sklejka	16 700 zł
Metal + HDPE	17 450 zł

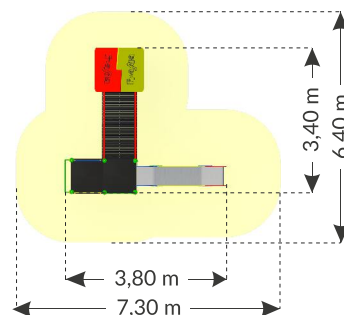

ZESTAW 39

Nr kat. Z39 / Zgodny z PN-EN 1176:2017-12



DANE TECHNICZNE

Wysokość	2,80 m
Szerokość	3,70 m
Długość	3,80 m

STREFA BEZPIECZEŃSTWA

Szerokość	7,20 m
Długość	6,80 m
WSU	0,90 m

CENA NETTO

Drewno bezrdzeniowe + sklejka	12 500 zł
Drewno bezrdzeniowe + HDPE	13 300 zł
Drewno klejone + sklejka	13 800 zł
Drewno klejone + HDPE	14 600 zł
Metal + sklejka	16 700 zł
Metal + HDPE	17 450 zł

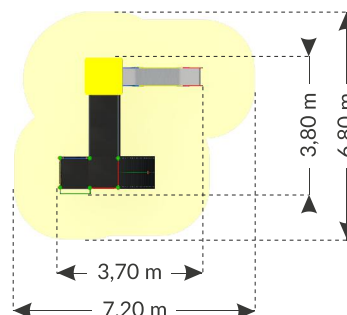

ZESTAW 40

Nr kat. Z40 / Zgodny z PN-EN 1176:2017-12

DANE TECHNICZNE

Wysokość	2,80 m
Szerokość	3,40 m
Długość	4,60 m

STREFA BEZPIECZEŃSTWA

Szerokość	6,10 m
Długość	8,10 m
WSU	0,90 m

CENA NETTO

Drewno bezrdzeniowe + sklejka	11 800 zł
Drewno bezrdzeniowe + HDPE	12 500 zł
Drewno klejone + sklejka	12 900 zł
Drewno klejone + HDPE	13 600 zł
Metal + sklejka	15 600 zł
Metal + HDPE	16 300 zł

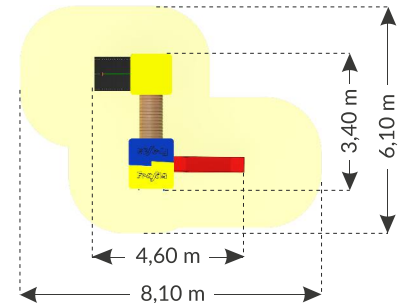
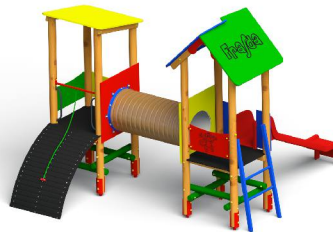
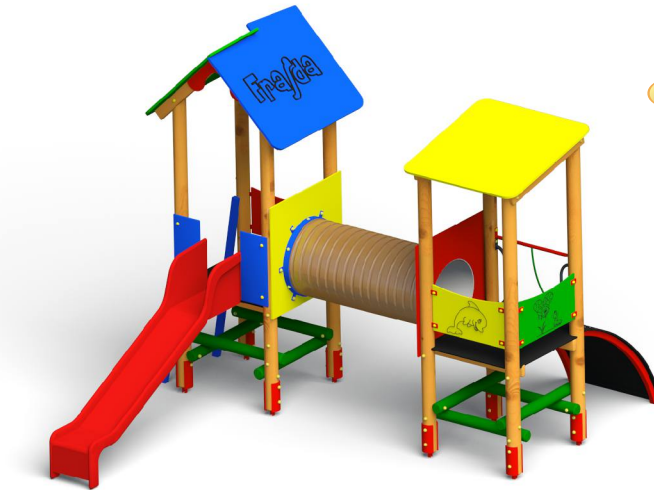

ZESTAW 41

Nr kat. Z41 / Zgodny z PN-EN 1176:2017-12

DANE TECHNICZNE

Wysokość	3,30 m
Szerokość	2,20 m
Długość	4,70 m

STREFA BEZPIECZEŃSTWA

Szerokość	5,70 m
Długość	7,70 m
WSU	1,50 m

CENA NETTO

Drewno bezrdzeniowe + sklejka	12 500 zł
Drewno bezrdzeniowe + HDPE	13 200 zł
Drewno klejone + sklejka	13 700 zł
Drewno klejone + HDPE	14 400 zł
Metal + sklejka	16 400 zł
Metal + HDPE	17 100 zł

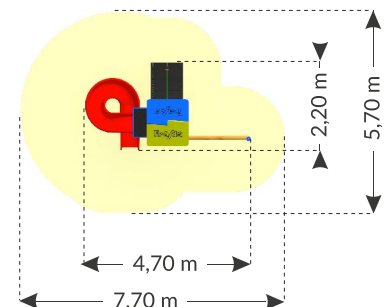

ZESTAWY ZABAWOWE

ZESTAW PRZEDSZKOLAK 1

Nr kat. Z42 / Zgodny z PN-EN 1176:2017-12

DANE TECHNICZNE

Wysokość	2,80 m
Szerokość	7,20 m
Długość	8,20 m

STREFA BEZPIECZEŃSTWA

Szerokość	10,70 m
Długość	11,70 m
WSU	1,20 m

CENA NETTO

Drewno bezrdzeniowe + sklejka	29 750 zł
Drewno bezrdzeniowe + HDPE	31 100 zł
Drewno klejone + sklejka	33 250 zł
Drewno klejone + HDPE	34 500 zł
Metal + sklejka	38 850 zł
Metal + HDPE	40 100 zł



ZESTAW PRZEDSZKOLAK 2

Nr kat. Z43 / Zgodny z PN-EN 1176:2017-12

DANE TECHNICZNE

Wysokość	2,80 m
Szerokość	3,60 m
Długość	7,20 m

STREFA BEZPIECZEŃSTWA

Szerokość	6,60 m
Długość	10,70 m
WSU	0,90 m

CENA NETTO

Drewno bezrdzeniowe + sklejka	19 400 zł
Drewno bezrdzeniowe + HDPE	20 500 zł
Drewno klejone + sklejka	21 400 zł
Drewno klejone + HDPE	22 500 zł
Metal + sklejka	25 400 zł
Metal + HDPE	26 350 zł

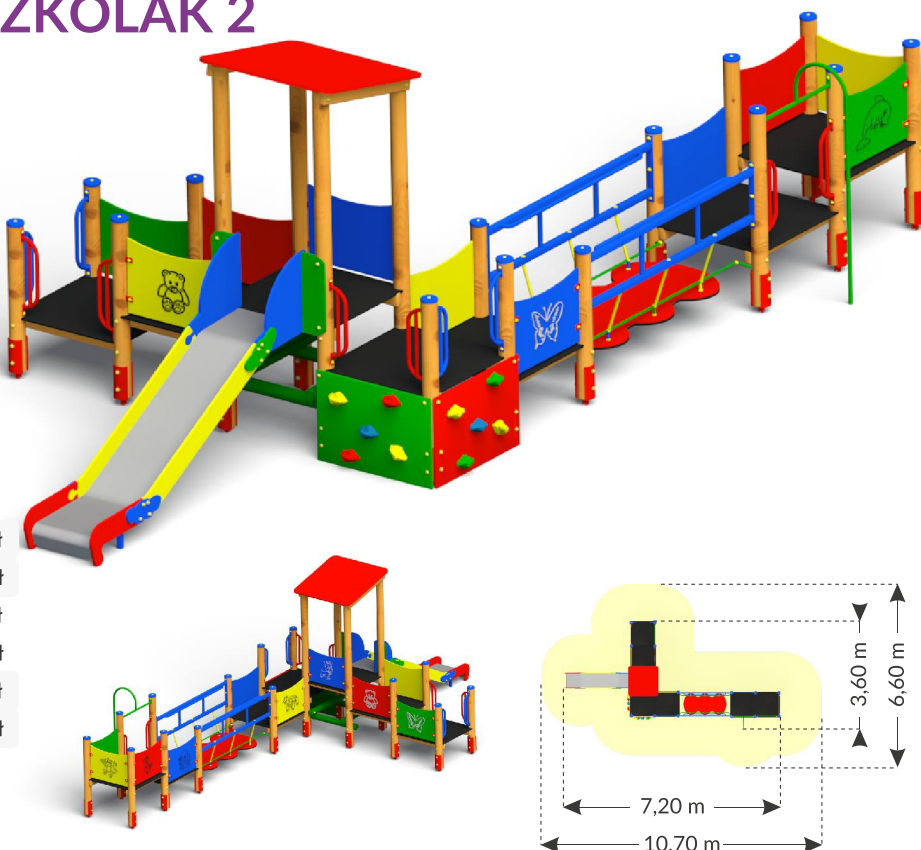

ZESTAW PRZEDSZKOLAK 3

Nr kat. Z44 / Zgodny z PN-EN 1176:2017-12

DANE TECHNICZNE

Wysokość	2,80 m
Szerokość	3,90 m
Długość	7,20 m

STREFA BEZPIECZEŃSTWA

Szerokość	6,90 m
Długość	10,70 m
WSU	1,20 m

CENA NETTO

Drewno bezrdzeniowe + sklejka	23 700 zł
Drewno bezrdzeniowe + HDPE	24 800 zł
Drewno klejone + sklejka	25 650 zł
Drewno klejone + HDPE	26 750 zł
Metal + sklejka	31 100 zł
Metal + HDPE	32 200 zł



ZESTAW PRZEDSZKOLAK 4

Nr kat. Z45 / Zgodny z PN-EN 1176:2017-12

DANE TECHNICZNE

Wysokość	2,80 m
Szerokość	1,60 m
Długość	4,00 m

STREFA BEZPIECZEŃSTWA

Szerokość	4,60 m
Długość	7,50 m
WSU	0,90 m

CENA NETTO

Drewno bezrdzeniowe + sklejka	9 500 zł
Drewno bezrdzeniowe + HDPE	9 950 zł
Drewno klejone + sklejka	10 250 zł
Drewno klejone + HDPE	10 700 zł
Metal + sklejka	12 100 zł
Metal + HDPE	12 550 zł



ZESTAWY ZABAWOWE

ZESTAW PRZEDSZKOLAK 5

Nr kat. Z46 / Zgodny z PN-EN 1176:2017-12



DANE TECHNICZNE

Wysokość	2,80 m
Szerokość	2,20 m
Długość	5,70 m

STREFA BEZPIECZEŃSTWA

Szerokość	5,20 m
Długość	9,20 m
WSU	0,90 m

CENA NETTO

Drewno bezrdzeniowe + sklejka	12 500 zł
Drewno bezrdzeniowe + HDPE	13 300 zł
Drewno klejone + sklejka	13 800 zł
Drewno klejone + HDPE	14 600 zł
Metal + sklejka	16 700 zł
Metal + HDPE	17 450 zł

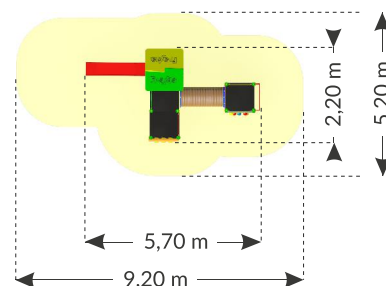

ZESTAW PRZEDSZKOLAK 6

Nr kat. Z47 / Zgodny z PN-EN 1176:2017-12



DANE TECHNICZNE

Wysokość	2,80 m
Szerokość	4,90 m
Długość	8,80 m

STREFA BEZPIECZEŃSTWA

Szerokość	7,90 m
Długość	12,80 m
WSU	0,90 m

CENA NETTO

Drewno bezrdzeniowe + sklejka	19 500 zł
Drewno bezrdzeniowe + HDPE	20 300 zł
Drewno klejone + sklejka	21 500 zł
Drewno klejone + HDPE	22 300 zł
Metal + sklejka	25 850 zł
Metal + HDPE	26 650 zł

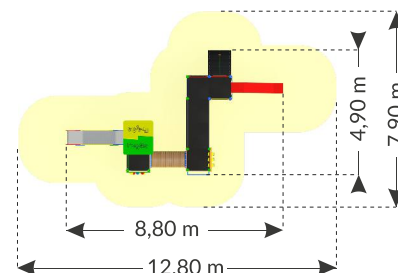

ZESTAW LABIRYNT

Nr kat. Z48 / Zgodny z PN-EN 1176:2017-12

DANE TECHNICZNE

Wysokość	0,90 m
Szerokość	2,30 m
Długość	3,00 m

STREFA BEZPIECZEŃSTWA

Szerokość	5,30 m
Długość	6,00 m
WSU	- m

CENA NETTO

Drewno bezrdzeniowe + sklejka	13 800 zł
Drewno bezrdzeniowe + HDPE	14 500 zł
Drewno klejone + sklejka	14 950 zł
Drewno klejone + HDPE	15 650 zł
Metal + sklejka	17 600 zł
Metal + HDPE	18 300 zł

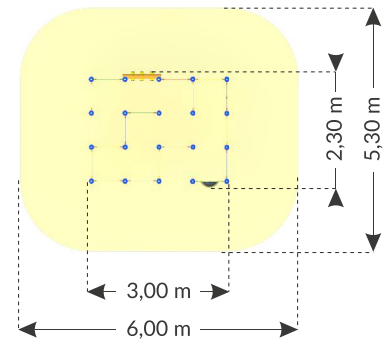

ZESTAW INTEGRACYJNY

Nr kat. Z49 / Zgodny z PN-EN 1176:2017-12

DANE TECHNICZNE

Wysokość	2,30 m
Szerokość	4,80 m
Długość	5,60 m

STREFA BEZPIECZEŃSTWA

Szerokość	8,30 m
Długość	8,60 m
WSU	0,90 m

CENA NETTO

Drewno bezrdzeniowe + sklejka	11 400 zł
Drewno bezrdzeniowe + HDPE	12 000 zł
Drewno klejone + sklejka	12 530 zł
Drewno klejone + HDPE	13 100 zł
Metal + sklejka	15 000 zł
Metal + HDPE	15 600 zł

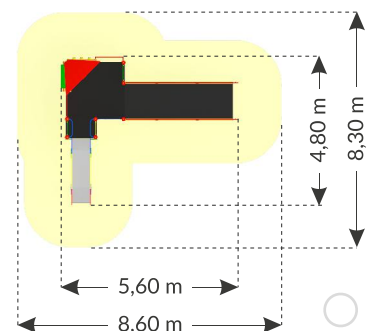
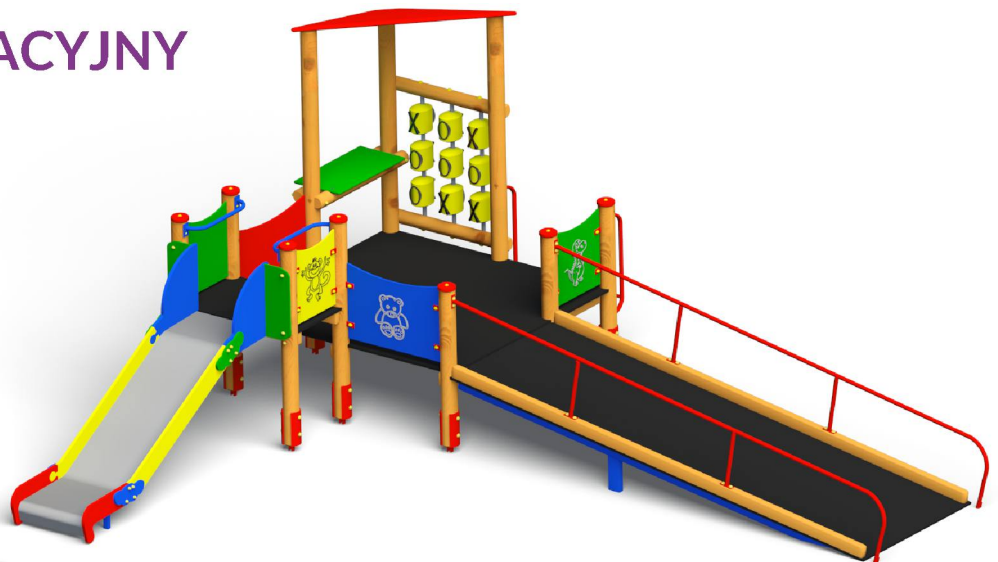

ZESTAWY ZABAWOWE

ZESTAW STATEK PIRAT

Nr kat. Z50 / Zgodny z PN-EN 1176:2017-12

DANE TECHNICZNE

Wysokość	4,60 m
Szerokość	7,70 m
Długość	21,10 m

STREFA BEZPIECZEŃSTWA

Szerokość	11,20 m
Długość	24,60 m
WSU	2,00 m

CENA NETTO

Drewno klejone + HDPE	88 400 zł
-----------------------	-----------

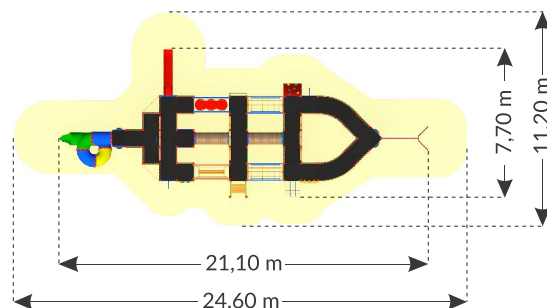

ZESTAW STATEK FRAJDA

Nr kat. Z51 / Zgodny z PN-EN 1176:2017-12

DANE TECHNICZNE

Wysokość	4,10 m
Szerokość	5,50 m
Długość	10,00 m

STREFA BEZPIECZEŃSTWA

Szerokość	9,00 m
Długość	13,00 m
WSU	1,50 m

CENA NETTO

Drewno klejone + HDPE	33 900 zł
-----------------------	-----------

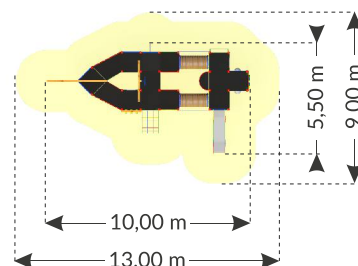

ZESTAW STATEK FRAJDA LUX

Nr kat. Z52 / Zgodny z PN-EN 1176:2017-12

DANE TECHNICZNE

Wysokość	4,10 m
Szerokość	5,50 m
Długość	12,00 m

STREFA BEZPIECZEŃSTWA

Szerokość	9,00 m
Długość	15,00 m
WSU	1,50 m

CENA NETTO

Drewno klejone + HDPE	39 900 zł
-----------------------	-----------

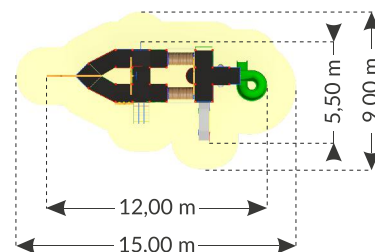

ZESTAW ZAMEK

Nr kat. Z53 / Zgodny z PN-EN 1176:2017-12

DANE TECHNICZNE

Wysokość	3,30 m
Szerokość	2,00 m
Długość	6,40 m

STREFA BEZPIECZEŃSTWA

Szerokość	5,00 m
Długość	9,90 m
WSU	1,20 m

CENA NETTO

Drewno bezrdzeniowe + sklejka	14 800 zł
Drewno bezrdzeniowe + HDPE	15 500 zł
Drewno klejone + sklejka	16 550 zł
Drewno klejone + HDPE	17 250 zł
Metal + sklejka	20 000 zł
Metal + HDPE	20 700 zł

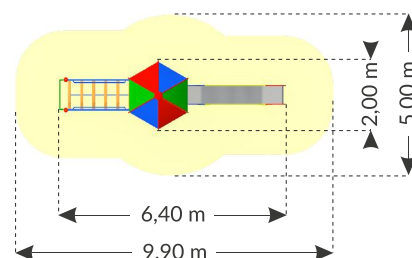

ZESTAWY ZABAWOWE

ZESTAW PAWEŁ A

Nr kat. Z54 / Zgodny z PN-EN 1176:2017-12

DANE TECHNICZNE

Wysokość	2,30 m
Szerokość	2,00 m
Długość	2,10 m

STREFA BEZPIECZEŃSTWA

Szerokość	5,00 m
Długość	5,10 m
WSU	0,60 m

CENA NETTO

Drewno bezrdzeniowe + sklejka	8 900 zł
Drewno bezrdzeniowe + HDPE	9 400 zł
Drewno klejone + sklejka	9 750 zł
Drewno klejone + HDPE	10 250 zł
Metal + sklejka	11 800 zł
Metal + HDPE	12 300 zł

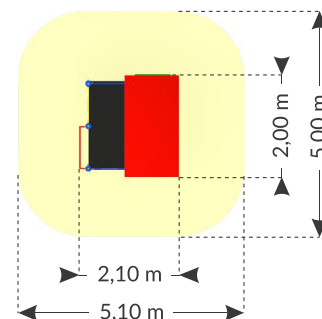

ZESTAW PAWEŁ B

Nr kat. Z55 / Zgodny z PN-EN 1176:2017-12

DANE TECHNICZNE

Wysokość	2,30 m
Szerokość	2,10 m
Długość	4,70 m

STREFA BEZPIECZEŃSTWA

Szerokość	5,10 m
Długość	8,20 m
WSU	0,90 m

CENA NETTO

Drewno bezrdzeniowe + sklejka	11 400 zł
Drewno bezrdzeniowe + HDPE	12 000 zł
Drewno klejone + sklejka	12 400 zł
Drewno klejone + HDPE	13 000 zł
Metal + sklejka	15 000 zł
Metal + HDPE	15 600 zł

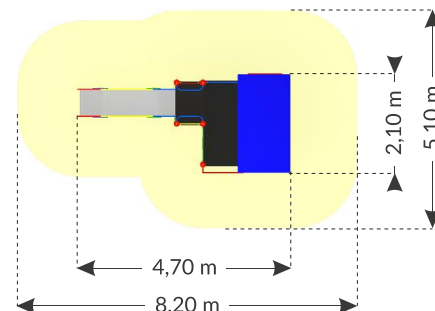

ZESTAWY ZABAWOWE RYCERSKIE

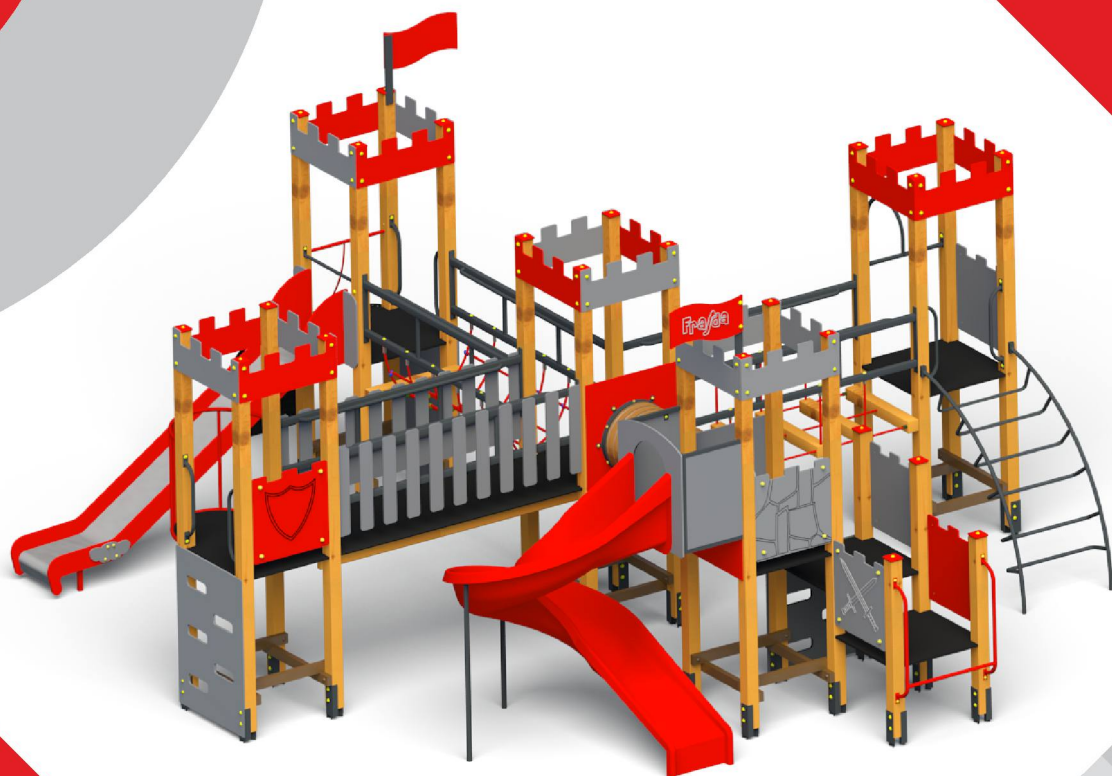

ZESTAWY ZAMKOWE

ZESTAW ZAMEK 1

Nr kat. Z56 / Zgodny z PN-EN 1176:2017-12

DANE TECHNICZNE

Wysokość	2,80 m
Szerokość	4,30 m
Długość	4,60 m

STREFA BEZPIECZEŃSTWA

Szerokość	7,30 m
Długość	8,10 m
WSU	1,20 m

CENA NETTO

Drewno klejone + HDPE	15 800 zł
Metal + HDPE	18 600 zł

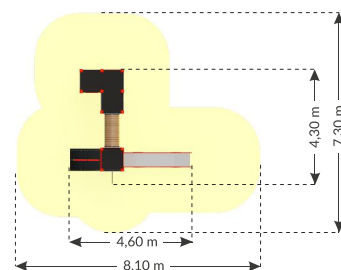
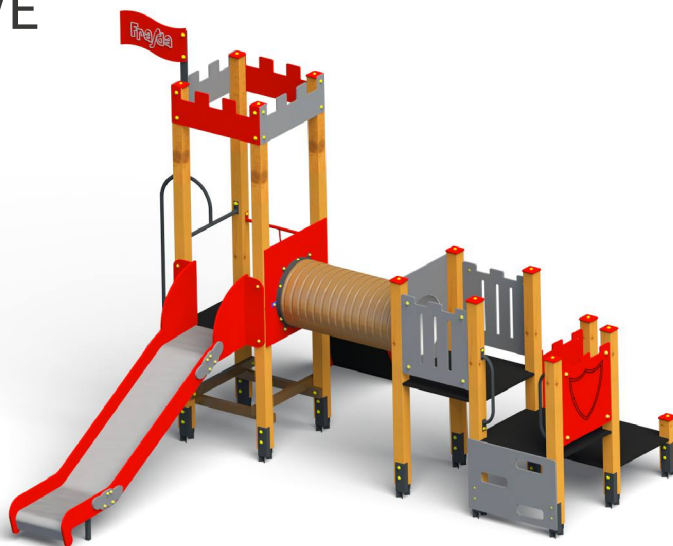

ZESTAW ZAMEK 2

Nr kat. Z57 / Zgodny z PN-EN 1176:2017-12

DANE TECHNICZNE

Wysokość	2,80 m
Szerokość	3,30 m
Długość	5,70 m

STREFA BEZPIECZEŃSTWA

Szerokość	6,90 m
Długość	8,70 m
WSU	0,90 m

CENA NETTO

Drewno klejone + HDPE	16 500 zł
Metal + HDPE	19 400 zł

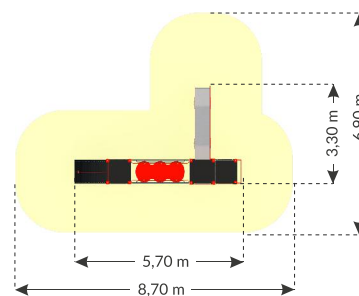
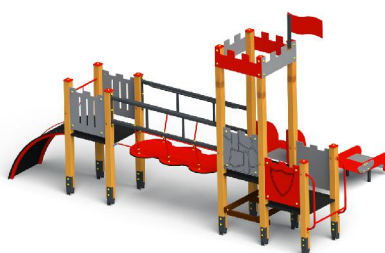

ZESTAW ZAMEK 3

Nr kat. Z58 / Zgodny z PN-EN 1176:2017-12

DANE TECHNICZNE

Wysokość	2,80 m
Szerokość	6,10 m
Długość	6,40 m

STREFA BEZPIECZEŃSTWA

Szerokość	9,60 m
Długość	9,90 m
WSU	1,20 m

CENA NETTO

Drewno klejone + HDPE	23 500 zł
Metal + HDPE	26 950 zł

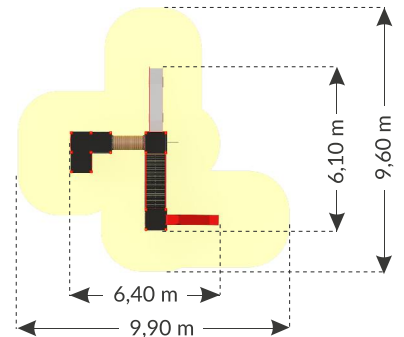

ZESTAW ZAMEK 4

Nr kat. Z59 / Zgodny z PN-EN 1176:2017-12

DANE TECHNICZNE

Wysokość	2,80 m
Szerokość	4,50 m
Długość	4,60 m

STREFA BEZPIECZEŃSTWA

Szerokość	7,50 m
Długość	8,10 m
WSU	2,00 m

CENA NETTO

Drewno klejone + HDPE	20 500 zł
Metal + HDPE	23 650 zł

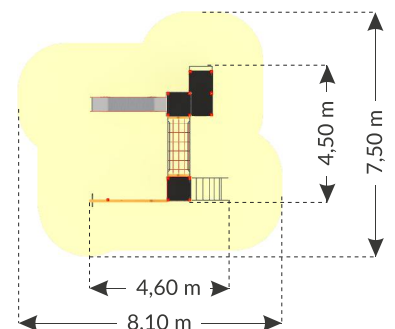
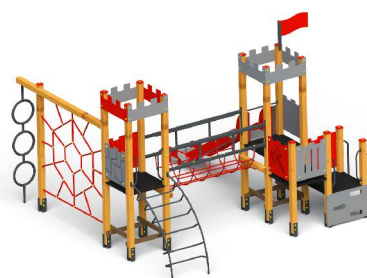
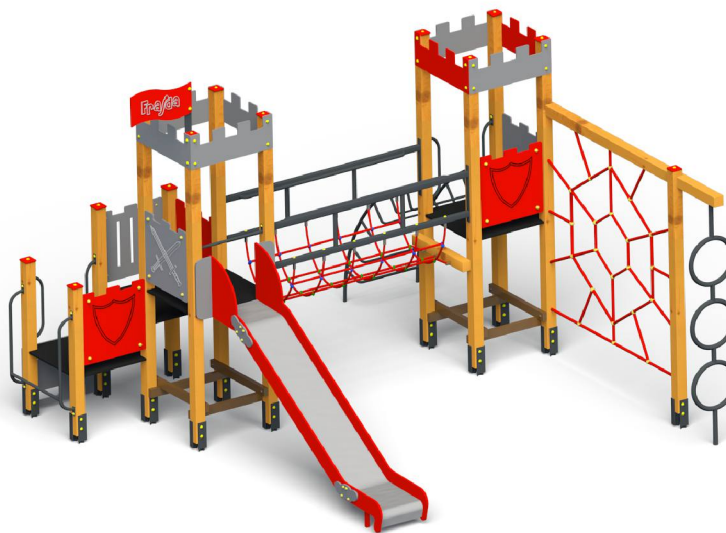

ZESTAWY ZAMKOWE

ZESTAW ZAMEK 5

Nr kat. Z60 / Zgodny z PN-EN 1176:2017-12

DANE TECHNICZNE

Wysokość	2,80 m
Szerokość	3,10 m
Długość	3,30 m

STREFA BEZPIECZEŃSTWA

Szerokość	6,10 m
Długość	6,80 m
WSU	1,20 m

CENA NETTO

Drewno klejone + HDPE	18 000 zł
Metal + HDPE	21 100 zł

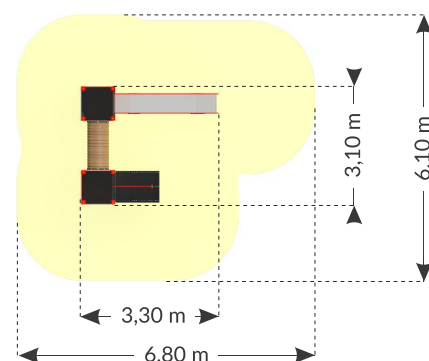
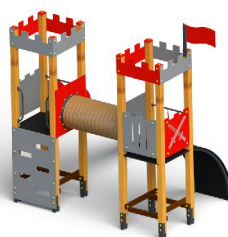
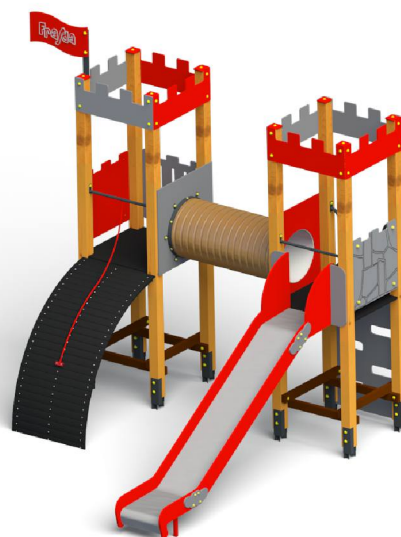

ZESTAW ZAMEK 6

Nr kat. Z61 / Zgodny z PN-EN 1176:2017-12

DANE TECHNICZNE

Wysokość	2,80 m
Szerokość	3,90 m
Długość	5,70 m

STREFA BEZPIECZEŃSTWA

Szerokość	7,40 m
Długość	8,70 m
WSU	2,00 m

CENA NETTO

Drewno klejone + HDPE	20 500 zł
Metal + HDPE	23 650 zł

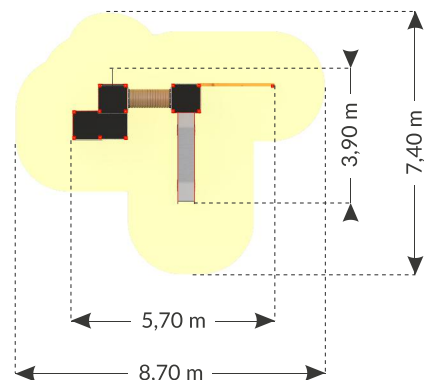
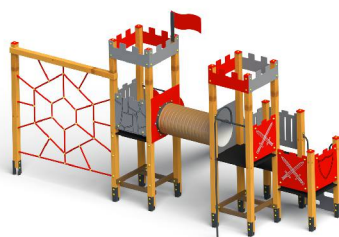
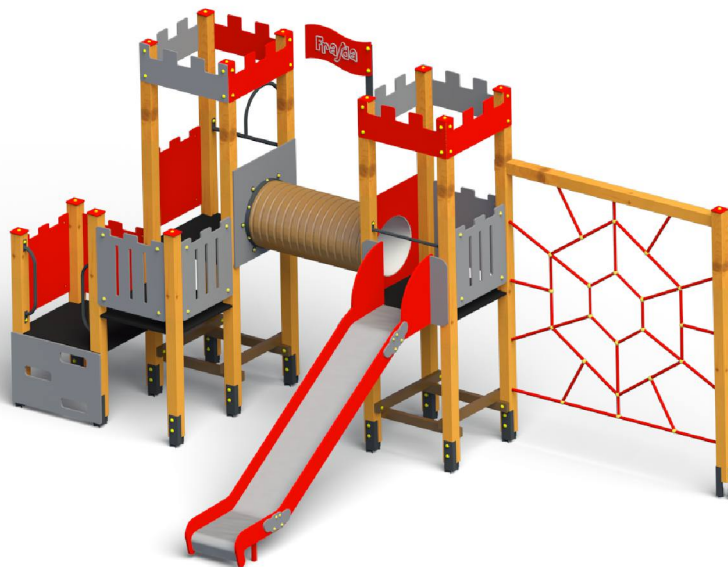

ZESTAW ZAMEK 7

Nr kat. Z62 / Zgodny z PN-EN 1176:2017-12

DANE TECHNICZNE

Wysokość	2,80 m
Szerokość	3,60 m
Długość	5,90 m

STREFA BEZPIECZEŃSTWA

Szerokość	6,60 m
Długość	9,90 m
WSU	1,20 m

CENA NETTO

Drewno klejone + HDPE	18 000 zł
Metal + HDPE	21 100 zł

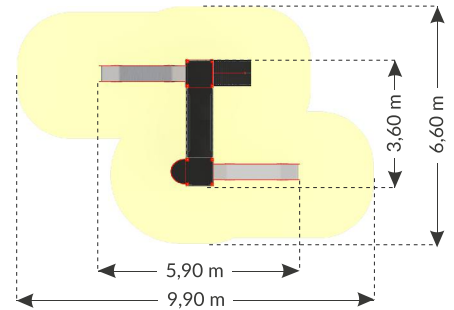
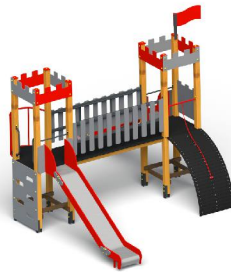

ZESTAW ZAMEK 8

Nr kat. Z63 / Zgodny z PN-EN 1176:2017-12

DANE TECHNICZNE

Wysokość	2,80 m
Szerokość	4,50 m
Długość	4,80 m

STREFA BEZPIECZEŃSTWA

Szerokość	7,50 m
Długość	8,30 m
WSU	2,00 m

CENA NETTO

Drewno klejone + HDPE	15 800 zł
Metal + HDPE	18 600 zł

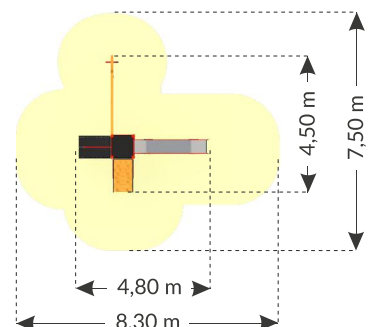

ZESTAWY ZAMKOWE

ZESTAW ZAMEK 9

Nr kat. Z64 / Zgodny z PN-EN 1176:2017-12

DANE TECHNICZNE

Wysokość	2,80 m
Szerokość	4,60 m
Długość	5,10 m

STREFA BEZPIECZEŃSTWA

Szerokość	8,10 m
Długość	8,10 m
WSU	1,20 m

CENA NETTO

Drewno klejone + HDPE	19 000 zł
Metal + HDPE	22 550 zł

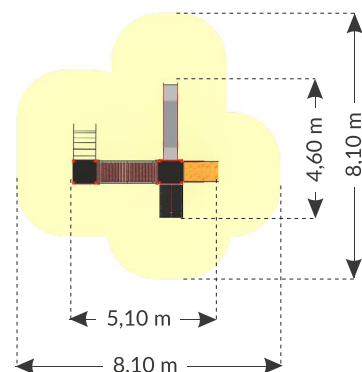

ZESTAW ZAMEK 10

Nr kat. Z65 / Zgodny z PN-EN 1176:2017-12

DANE TECHNICZNE

Wysokość	2,80 m
Szerokość	5,30 m
Długość	6,40 m

STREFA BEZPIECZEŃSTWA

Szerokość	8,80 m
Długość	9,40 m
WSU	1,50 m

CENA NETTO

Drewno klejone + HDPE	23 500 zł
Metal + HDPE	26 950 zł

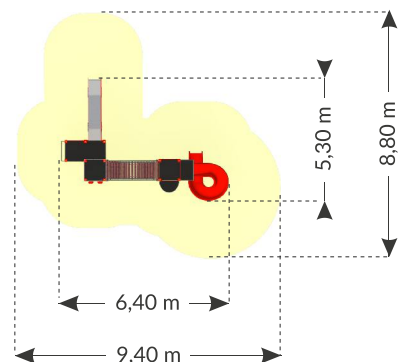
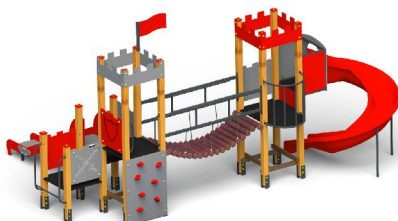
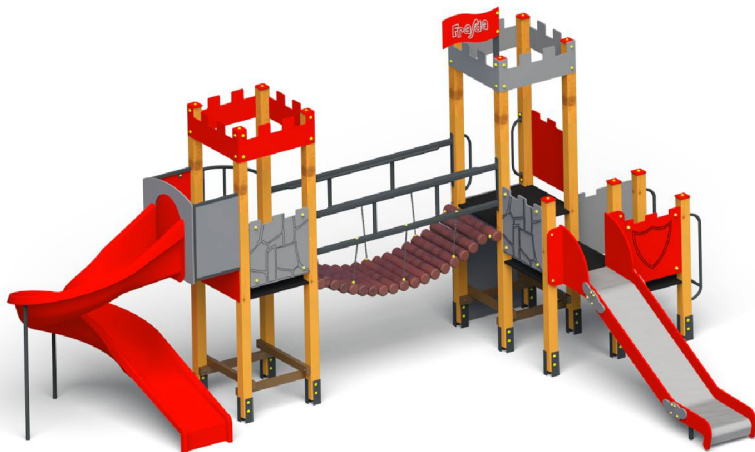

ZESTAW ZAMEK 11

Nr kat. Z66 / Zgodny z PN-EN 1176:2017-12

DANE TECHNICZNE

Wysokość	2,80 m
Szerokość	4,10 m
Długość	8,40 m

STREFA BEZPIECZEŃSTWA

Szerokość	7,40 m
Długość	11,90 m
WSU	1,50 m

CENA NETTO

Drewno klejone + HDPE	31 500 zł
Metal + HDPE	36 850 zł

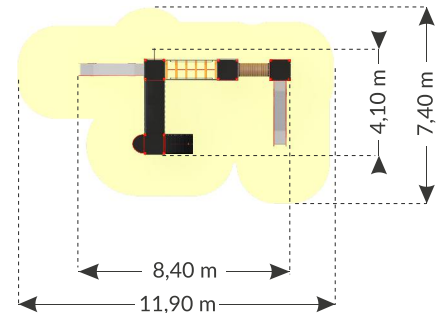
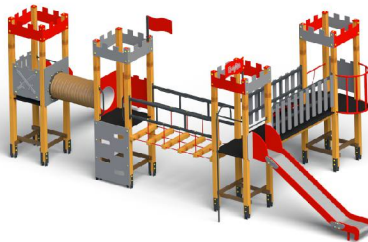
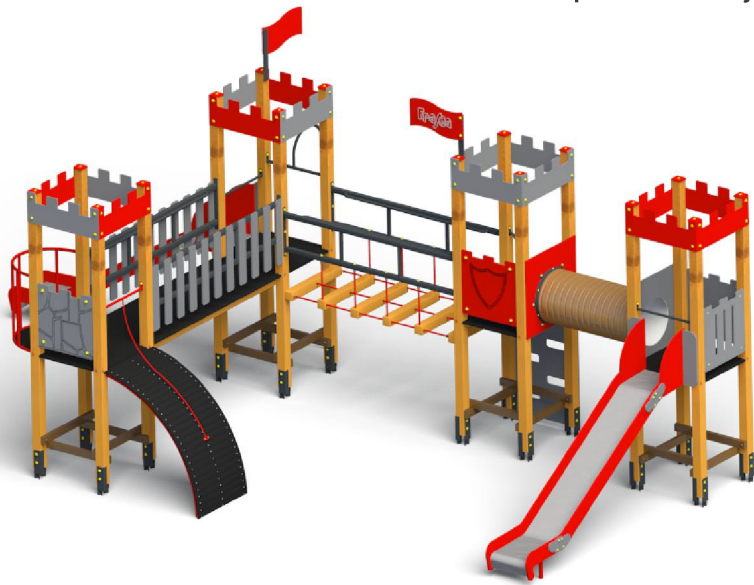

ZESTAW ZAMEK 12

Nr kat. Z67 / Zgodny z PN-EN 1176:2017-12

DANE TECHNICZNE

Wysokość	2,80 m
Szerokość	5,70 m
Długość	6,80 m

STREFA BEZPIECZEŃSTWA

Szerokość	8,70 m
Długość	10,30 m
WSU	1,20 m

CENA NETTO

Drewno klejone + HDPE	28 500 zł
Metal + HDPE	34 650 zł

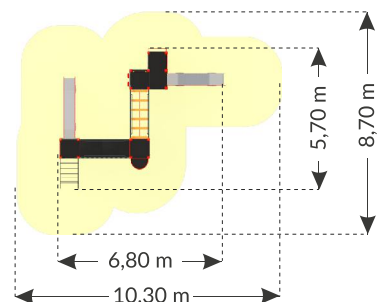

ZESTAWY ZAMKOWE

ZESTAW ZAMEK 13

Nr kat. Z68 / Zgodny z PN-EN 1176:2017-12

DANE TECHNICZNE

Wysokość	2,80 m
Szerokość	7,40 m
Długość	7,60 m

STREFA BEZPIECZEŃSTWA

Szerokość	10,40 m
Długość	11,10 m
WSU	2,00 m

CENA NETTO

Drewno klejone + HDPE	48 000 zł
Metal + HDPE	54 500 zł

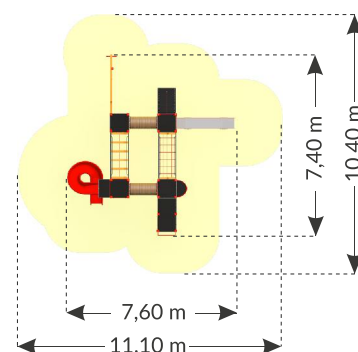
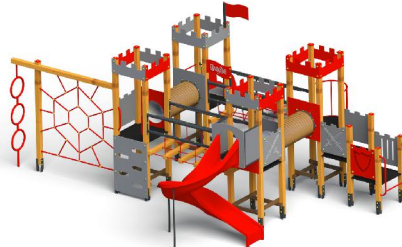
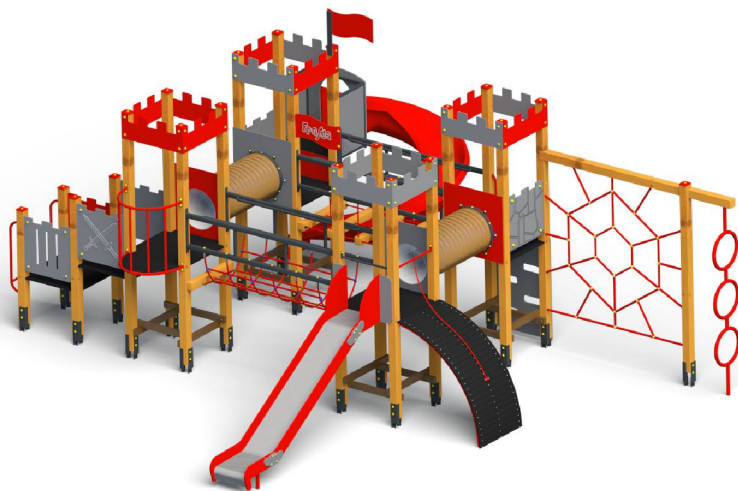

ZESTAW ZAMEK 14

Nr kat. Z69 / Zgodny z PN-EN 1176:2017-12

DANE TECHNICZNE

Wysokość	2,80 m
Szerokość	6,30 m
Długość	8,00 m

STREFA BEZPIECZEŃSTWA

Szerokość	9,30 m
Długość	11,00 m
WSU	1,50 m

CENA NETTO

Drewno klejone + HDPE	54 950 zł
Metal + HDPE	62 200 zł

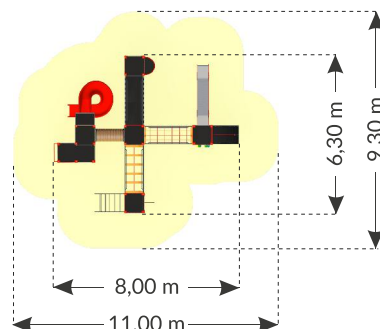
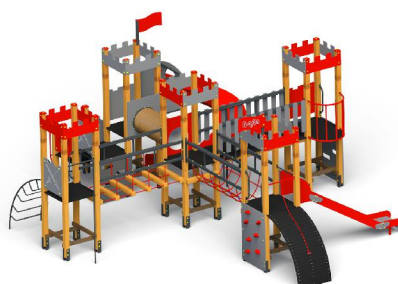
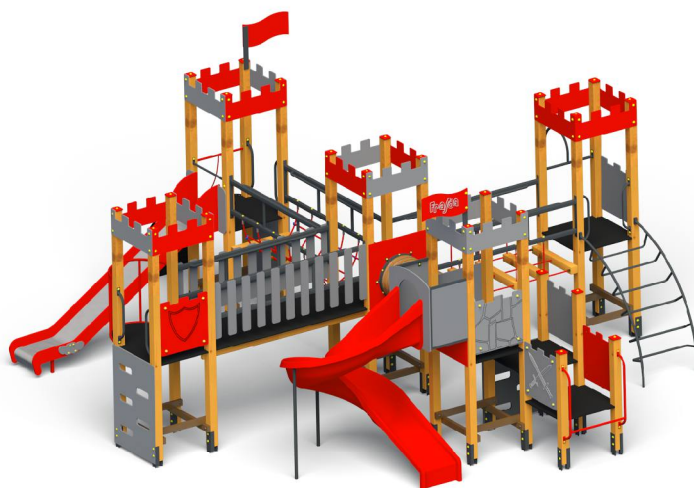

POJAZDY



AUTO

Nr kat. 27 / Zgodny z PN-EN 1176:2017-12

DANE TECHNICZNE

Wysokość	1,70 m
Szerokość	1,70 m
Długość	2,00 m

CENA NETTO

Metal + HDPE	8 500 zł
Metal na sprężynach + HDPE	11 000 zł



STREFA BEZPIECZEŃSTWA

Szerokość	4,70 m
Długość	5,00 m
WSU	0,50 m

TIR

Nr kat. 141 / Zgodny z PN-EN 1176:2017-12

DANE TECHNICZNE

Wysokość	2,20 m
Szerokość	1,75 m
Długość	2,80 m

CENA NETTO

Metal + HDPE	9 950 zł
Metal na sprężynach + HDPE	12 400 zł



STREFA BEZPIECZEŃSTWA

Szerokość	4,75 m
Długość	5,80 m
WSU	0,50 m

Samolot

Nr kat. 28 / Zgodny z PN-EN 1176:2017-12

DANE TECHNICZNE

Wysokość	1,70 m
Szerokość	6,50 m
Długość	6,50 m

CENA NETTO

Metal + HDPE	21 250 zł
--------------	-----------

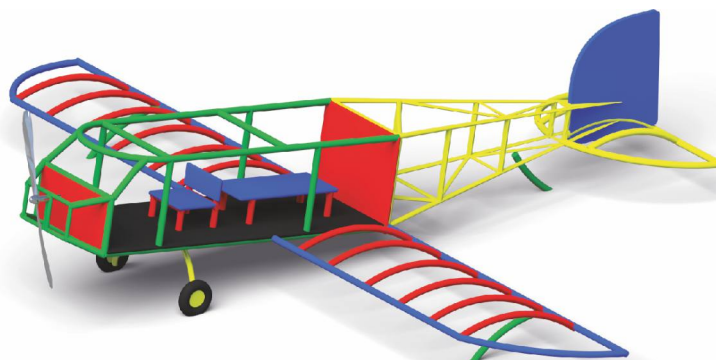

STREFA BEZPIECZEŃSTWA

Szerokość	9,50 m
Długość	9,50 m
WSU	1,10 m



PODUSZKOWIEC MAŁY

Nr kat. 123 / Zgodny z PN-EN 1176:2017-12

DANE TECHNICZNE

Wysokość	1,20 m
Szerokość	1,00 m
Długość	1,50 m

CENA NETTO

Metal + sklejka	3 500 zł
Metal + HDPE	3 600 zł

STREFA BEZPIECZEŃSTWA

Szerokość	4,00 m
Długość	4,50 m
WSU	0,15 m



PODUSZKOWIEC DUŻY

Nr kat. 124 / Zgodny z PN-EN 1176:2017-12

DANE TECHNICZNE

Wysokość	1,20 m
Szerokość	1,00 m
Długość	3,00 m

CENA NETTO

Metal + sklejka	4 750 zł
Metal + HDPE	4 850 zł

STREFA BEZPIECZEŃSTWA

Szerokość	4,00 m
Długość	6,00 m
WSU	0,15 m



LOKOMOTYWA FRAJDA EKSPRES

Nr kat. 183 / Zgodny z PN-EN 1176:2017-12

DANE TECHNICZNE

Wysokość	2,00 m
Szerokość	1,20 m
Długość	6,50 m

CENA NETTO

Metal + HDPE	16 150 zł
--------------	-----------

STREFA BEZPIECZEŃSTWA

Szerokość	4,20 m
Długość	9,50 m
WSU	0,65 m



WAGON FRAJDA EKSPRES

Nr kat. 230 / Zgodny z PN-EN 1176:2017-12

DANE TECHNICZNE

Wysokość	2,00 m
Szerokość	1,20 m
Długość	5,80 m

CENA NETTO

Metal + HDPE	13 500 zł
--------------	-----------

STREFA BEZPIECZEŃSTWA

Szerokość	4,20 m
Długość	8,80 m
WSU	0,65 m

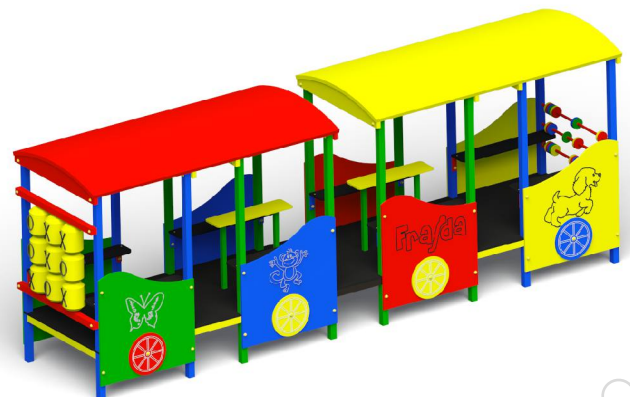

POJAZDY

LOKOMOTYWA PIOTRUŚ

Nr kat. 25 / Zgodny z PN-EN 1176:2017-12

DANE TECHNICZNE

Wysokość	2,40 m
Szerokość	0,80 m
Długość	6,90 m

STREFA BEZPIECZEŃSTWA

Szerokość	3,80 m
Długość	10,40 m
WSU	0,90 m

CENA NETTO

Drewno bezrdzeniowe + sklejka	10 250 zł
Drewno bezrdzeniowe + HDPE	10 500 zł
Drewno klejone + sklejka	11 250 zł
Drewno klejone + HDPE	11 500 zł
Metal + HDPE	12 500 zł



LOKOMOTYWA Z WAGONEM

Nr kat. 24 / Zgodny z PN-EN 1176:2017-12

DANE TECHNICZNE

Wysokość	2,10 m
Szerokość	1,00 m
Długość	4,50 m

STREFA BEZPIECZEŃSTWA

Szerokość	4,00 m
Długość	7,50 m
WSU	0,30 m

CENA NETTO

Drewno bezrdzeniowe + sklejka	6 850 zł
Drewno bezrdzeniowe + HDPE	7 100 zł
Drewno klejone + sklejka	7 700 zł
Drewno klejone + HDPE	7 950 zł
Metal + HDPE	8 900 zł

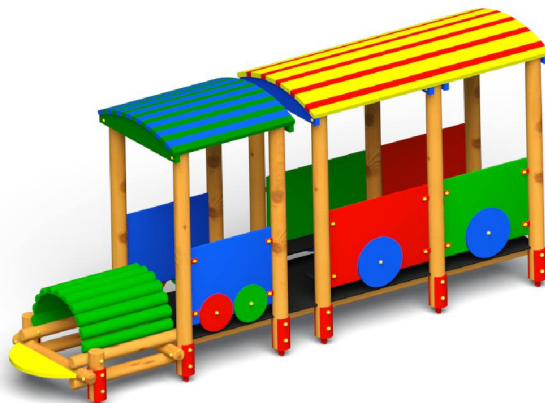

WAGON

Nr kat. 26 / Zgodny z PN-EN 1176:2017-12

DANE TECHNICZNE

Wysokość	2,10 m
Szerokość	1,00 m
Długość	2,20 m

STREFA BEZPIECZEŃSTWA

Szerokość	4,00 m
Długość	5,20 m
WSU	0,30 m

CENA NETTO

Drewno bezrdzeniowe + sklejka	3 400 zł
Drewno bezrdzeniowe + HDPE	3 600 zł
Drewno klejone + sklejka	3 800 zł
Drewno klejone + HDPE	3 950 zł
Metal + HDPE	4 500 zł



AUTOBUS

Nr kat. 122 / Zgodny z PN-EN 1176:2017-12

DANE TECHNICZNE

Wysokość	0,60 m
Szerokość	0,40 m
Długość	3,50 m

STREFA BEZPIECZEŃSTWA

Szerokość	3,40 m
Długość	6,50 m
WSU	0,40 m

CENA NETTO

Metal	4 600 zł
-------	----------

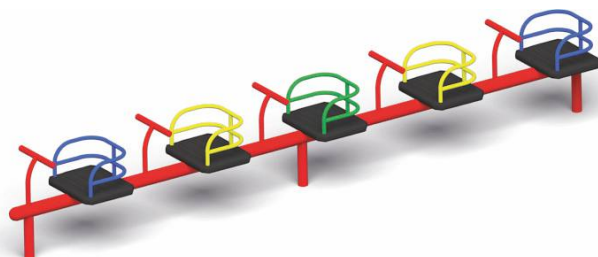

DOMKI I ALTANY



DOMKI I ALTANY

DOMEK A

Nr kat. 160 / Zgodny z PN-EN 1176:2017-12

DANE TECHNICZNE

Wysokość	2,00 m
Szerokość	1,00 m
Długość	2,00 m

STREFA BEZPIECZEŃSTWA

Szerokość	4,00 m
Długość	5,00 m
WSU	- m

CENA NETTO

Drewno bezrdzeniowe + sklejka	5 600 zł
Drewno bezrdzeniowe + HDPE	6 100 zł
Drewno klejone + sklejka	6 200 zł
Drewno klejone + HDPE	6 700 zł



DOMEK B

Nr kat. 161 / Zgodny z PN-EN 1176:2017-12

DANE TECHNICZNE

Wysokość	2,00 m
Szerokość	1,00 m
Długość	2,00 m

STREFA BEZPIECZEŃSTWA

Szerokość	4,00 m
Długość	5,00 m
WSU	- m

CENA NETTO

Drewno bezrdzeniowe + sklejka	5 600 zł
Drewno bezrdzeniowe + HDPE	6 100 zł
Drewno klejone + sklejka	6 200 zł
Drewno klejone + HDPE	6 700 zł



ALTANA A

Nr kat. 125 / Zgodny z PN-EN 1176:2017-12

DANE TECHNICZNE

Wysokość	2,40 m
Szerokość	2,40 m
Długość	2,40 m

STREFA BEZPIECZEŃSTWA

Szerokość	7,70 m
Długość	9,00 m
WSU	- m

CENA NETTO

Drewno bezrdzeniowe + sklejka	6 600 zł
Drewno bezrdzeniowe + HDPE	7 100 zł
Drewno klejone + sklejka	7 400 zł
Drewno klejone + HDPE	7 900 zł



ALTANA B

Nr kat. 148 / Zgodny z PN-EN 1176:2017-12

DANE TECHNICZNE

Wysokość	2,40 m
Szerokość	2,40 m
Długość	2,40 m

STREFA BEZPIECZEŃSTWA

Szerokość	7,70 m
Długość	9,00 m
WSU	- m

CENA NETTO

Drewno bezrdzeniowe + sklejka	9 300 zł
Drewno bezrdzeniowe + HDPE	9 800 zł
Drewno klejone + sklejka	10 200 zł
Drewno klejone + HDPE	10 700 zł



HUŚTAWKI



HUŚTAWKI

HUŚTAWKA PODWÓJNA

Nr kat. 78 / Zgodny z PN-EN 1176:2017-12

DANE TECHNICZNE

Wysokość	2,20 m
Szerokość	1,95 m
Długość	3,70 m

STREFA BEZPIECZEŃSTWA

Szerokość	7,10 m
Długość	3,90 m
WSU	1,20 m

CENA NETTO

Drewno bezrdzeniowe	2 750 zł
Drewno klejone	2 890 zł

Łańcuchy wykonane ze stali nierdzewnej



HUŚTAWKA POJEDYNCZA

Nr kat. 77 / Zgodny z PN-EN 1176:2017-12

DANE TECHNICZNE

Wysokość	2,20 m
Szerokość	1,95 m
Długość	2,70 m

STREFA BEZPIECZEŃSTWA

Szerokość	7,10 m
Długość	2,90 m
WSU	1,20 m

CENA NETTO

Drewno bezrdzeniowe	1 980 zł
Drewno klejone	2 100 zł

Łańcuchy wykonane ze stali nierdzewnej



HUŚTAWKA PODWÓJNA METALOWA

Nr kat. 81 / Zgodny z PN-EN 1176:2017-12

DANE TECHNICZNE

Wysokość	2,20 m
Szerokość	1,85 m
Długość	3,70 m

STREFA BEZPIECZEŃSTWA

Szerokość	7,10 m
Długość	3,90 m
WSU	1,20 m

CENA NETTO

Metal	3 400 zł
-------	----------

Łańcuchy wykonane ze stali nierdzewnej

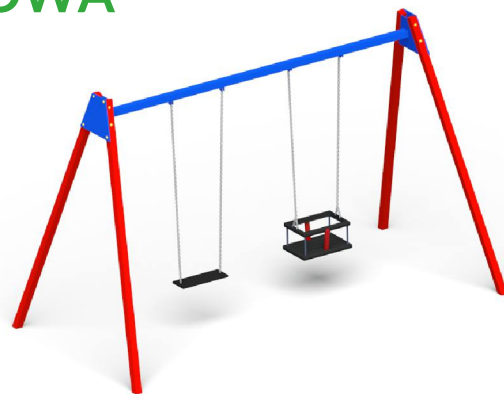

HUŚTAWKA POJEDYNCZA METALOWA

Nr kat. 82 / Zgodny z PN-EN 1176:2017-12

DANE TECHNICZNE

Wysokość	2,20 m
Szerokość	1,85 m
Długość	2,70 m

STREFA BEZPIECZEŃSTWA

Szerokość	7,10 m
Długość	2,90 m
WSU	1,20 m

CENA NETTO

Metal	2 250 zł
-------	----------

Łańcuchy wykonane ze stali nierdzewnej



HUŚTAWKA BOCIANIE GNIAZDO

Nr kat. 145 / Zgodny z PN-EN 1176:2017-12

DANE TECHNICZNE

Wysokość	2,20 m
Szerokość	1,95 m
Długość	3,00 m

CENA NETTO

Drewno bezrdzeniowe	4 300 zł
Drewno klejone	4 500 zł
Metal	4 600 zł

STREFA BEZPIECZEŃSTWA

Szerokość	7,10 m
Długość	3,20 m
WSU	1,20 m

Łańcuchy wykonane ze stali nierdzewnej



HUŚTAWKA POTRÓJNA

Nr kat. 164 / Zgodny z PN-EN 1176:2017-12

DANE TECHNICZNE

Wysokość	2,20 m
Szerokość	1,95 m
Długość	6,00 m

CENA NETTO

Drewno bezrdzeniowe	6 300 zł
Drewno klejone	6 400 zł
Metal	6 800 zł

STREFA BEZPIECZEŃSTWA

Szerokość	7,10 m
Długość	6,20 m
WSU	1,20 m

Łańcuchy wykonane ze stali nierdzewnej



HUŚTAWKA RODZINNA

Nr kat. 181 / Zgodny z PN-EN 1176:2017-12

DANE TECHNICZNE

Wysokość	2,20 m
Szerokość	1,85 m
Długość	3,00 m

CENA NETTO

Metal - A	4 200 zł
Metal - B	4 500 zł

STREFA BEZPIECZEŃSTWA

Szerokość	7,10 m
Długość	3,20 m
WSU	1,20 m

Łańcuchy wykonane ze stali nierdzewnej

Wariant A

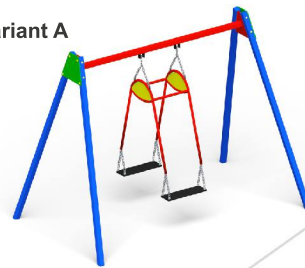

Wariant B

SIEDZISKO HUŚTAWKOWE KOSZYK GUMOWE

Nr kat. 79 / Zgodny z PN-EN 1176:2017-12
Łańcuchy wykonane ze stali nierdzewnej

CENA NETTO

650 zł



SIEDZISKO HUŚTAWKOWE GUMOWE PŁASKIE

Nr kat. 80 / Zgodny z PN-EN 1176:2017-12
Łańcuchy wykonane ze stali nierdzewnej

CENA NETTO

370 zł

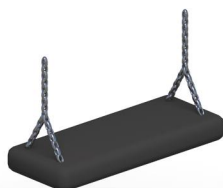

SIEDZISKO HUŚTAWKOWE KOSZYK GUMOWE Z ŁAŃCUSZKIEM

Nr kat. 193 / Zgodny z PN-EN 1176:2017-12
Łańcuchy wykonane ze stali nierdzewnej

CENA NETTO

650 zł



SIEDZISKO BOCIANIE GNIAZDO

Nr kat. 194 / Zgodny z PN-EN 1176:2017-12
Łańcuchy wykonane ze stali nierdzewnej

CENA NETTO

2 250 zł



HUŚTAWKI

HUŚTAWKA WAŻKA A

Nr kat. 74 / Zgodny z PN-EN 1176:2017-12

DANE TECHNICZNE

Wysokość	0,80 m
Szerokość	0,40 m
Długość	3,00 m

STREFA BEZPIECZEŃSTWA

Szerokość	3,40 m
Długość	6,00 m
WSU	0,80 m

CENA NETTO

Drewno bezrdzeniowe + sklejka 900 zł

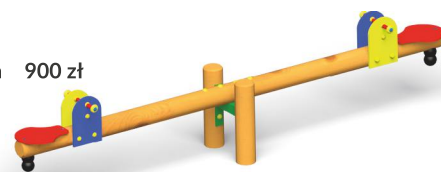

HUŚTAWKA WAŻKA B

Nr kat. 75 / Zgodny z PN-EN 1176:2017-12

DANE TECHNICZNE

Wysokość	0,80 m
Szerokość	0,50 m
Długość	3,00 m

STREFA BEZPIECZEŃSTWA

Szerokość	3,50 m
Długość	6,00 m
WSU	0,80 m

CENA NETTO

Drewno bezrdzeniowe + sklejka 1050 zł



HUŚTAWKA WAŻKA C

Nr kat. 76 / Zgodny z PN-EN 1176:2017-12

DANE TECHNICZNE

Wysokość	0,80 m.
Szerokość	0,50 m.
Długość	3,00 m.

STREFA BEZPIECZEŃSTWA

Szerokość	3,50 m
Długość	6,00 m
WSU	0,80 m

CENA NETTO

Drewno klejone + HDPE

1190 zł

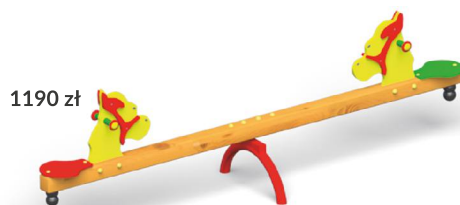

HUŚTAWKA WAŻKA METALOWA

Nr kat. 146 / Zgodny z PN-EN 1176:2017-12

DANE TECHNICZNE

Wysokość	0,90 m
Szerokość	0,50 m
Długość	2,80 m

STREFA BEZPIECZEŃSTWA

Szerokość	3,50 m
Długość	5,80 m
WSU	0,80 m

CENA NETTO

Metal + HDPE

1 850 zł



HUŚTAWKA WAŻKA NA DWÓCH SPRĘŻYNACH

Nr kat. 104 / Zgodny z PN-EN 1176:2017-12

DANE TECHNICZNE

Wysokość	0,80 m
Szerokość	0,40 m
Długość	3,00 m

STREFA BEZPIECZEŃSTWA

Szerokość	3,40 m
Długość	6,00 m
WSU	0,80 m

CENA NETTO

Drewno klejone + HDPE

2 250 zł

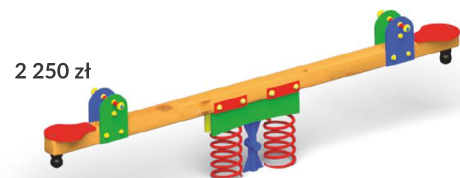

HUŚTAWKA WAŻKA PODWÓJNA

Nr kat. 105 / Zgodny z PN-EN 1176:2017-12

DANE TECHNICZNE

Wysokość	0,80 m
Szerokość	2,50 m
Długość	3,00 m

STREFA BEZPIECZEŃSTWA

Szerokość	5,50 m
Długość	6,00 m
WSU	0,80 m

CENA NETTO

Drewno klejone + HDPE

2 450 zł

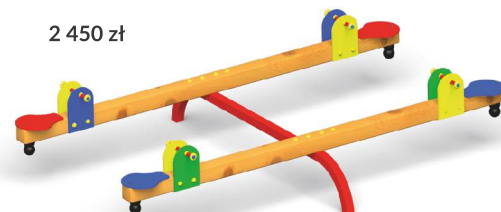

KARUZELE

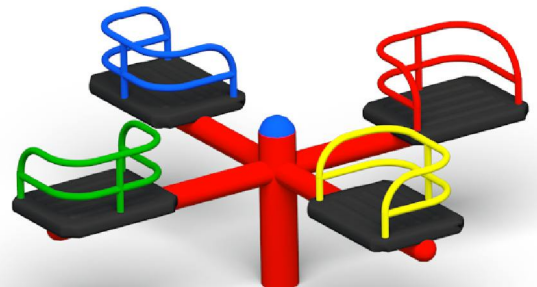
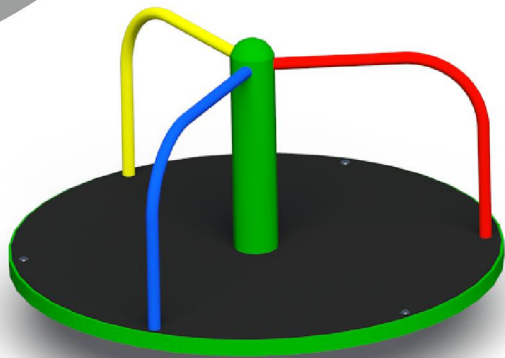
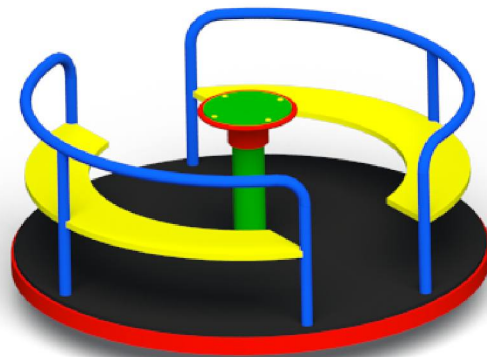

KARUZELE

KARUZELA TARCZOWA TRÓJRAMIENNA

Nr kat. 57 / Zgodny z PN-EN 1176:2017-12

DANE TECHNICZNE

Wysokość	0,80 m
Średnica	1,20 m

STREFA BEZPIECZEŃSTWA

Średnica	5,20 m
WSU	0,15 m

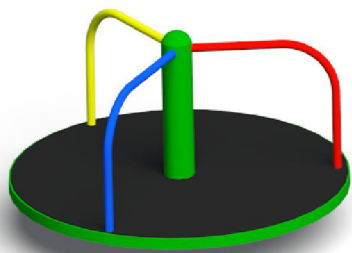

CENA NETTO

Metal	3 950 zł
-------	----------

KARUZELA TARCZOWA Z SIEDZENIAMI

Nr kat. 59 / Zgodny z PN-EN 1176:2017-12

DANE TECHNICZNE

Wysokość	0,80 m
Średnica	1,50 m

STREFA BEZPIECZEŃSTWA

Średnica	5,50 m
WSU	0,15 m

CENA NETTO

Metal	4 900 zł
-------	----------

Nr kat. 59/R / Zgodny z PN-EN 1176:2017-12

* Możliwość zakupu karuzeli z blachą ryflowaną

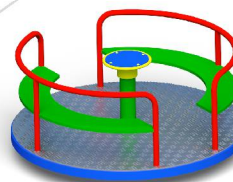
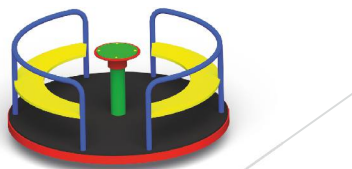

CENA NETTO

Metal + ryfla	5 400 zł
---------------	----------

KARUZELA TARCZOWA CZTERORAMIENNA

Nr kat. 58 / Zgodny z PN-EN 1176:2017-12

DANE TECHNICZNE

Wysokość	0,80 m
Średnica	1,50 m

STREFA BEZPIECZEŃSTWA

Średnica	5,50 m
WSU	0,15 m

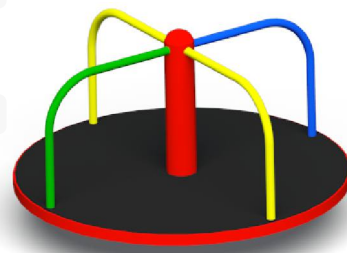

CENA NETTO

Metal	4 300 zł
-------	----------

KARUZELA ORBITA

Nr kat. 200 / Zgodny z PN-EN 1176:2017-12

DANE TECHNICZNE

Wysokość	0,65 m
Średnica	2,20 m

STREFA BEZPIECZEŃSTWA

Średnica	6,20 m
WSU	0,65 m



CENA NETTO

Metal	8 600 zł
-------	----------

KARUZELA KRZYŻOWA TRÓJRAMIENNA

Nr kat. 142 / Zgodny z PN-EN 1176:2017-12

DANE TECHNICZNE

Wysokość	0,60 m
Średnica	1,80 m

STREFA BEZPIECZEŃSTWA

Średnica	5,80 m
WSU	0,45 m

CENA NETTO

Metal	4 100 zł
-------	----------



KARUZELA KRZYŻOWA CZTERORAMIENNA

Nr kat. 143 / Zgodny z PN-EN 1176:2017-12

DANE TECHNICZNE

Wysokość	0,60 m
Średnica	1,80 m

STREFA BEZPIECZEŃSTWA

Średnica	5,80 m
WSU	0,45 m

CENA NETTO

Metal	4 500 zł
-------	----------

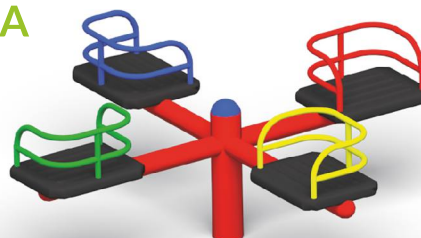

BUJAKI SPRĘŻYNOWE

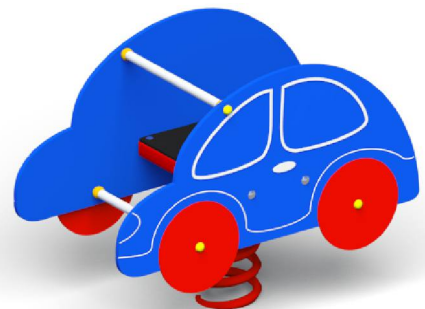
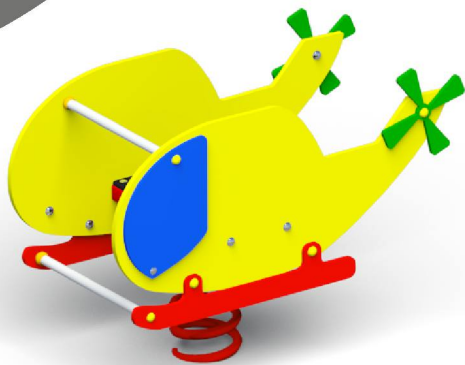

BUJAKI SPRĘŻYNOWE

BUJAK KONIK

Nr kat. 97 / Zgodny z PN-EN 1176:2017-12

DANE TECHNICZNE

Wysokość	0,80 m
Szerokość	0,30 m
Długość	1,05 m

CENA NETTO

Sklejka wodoodporna	1 090 zł
Płyta HDPE	1 390 zł

STREFA BEZPIECZEŃSTWA

Szerokość	3,20 m
WSU	0,50 m

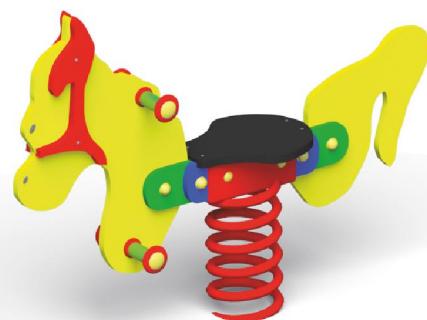

BUJAK LEW

Nr kat. 100 / Zgodny z PN-EN 1176:2017-12

DANE TECHNICZNE

Wysokość	0,80 m
Szerokość	0,30 m
Długość	0,95 m

CENA NETTO

Sklejka wodoodporna	1 090 zł
Płyta HDPE	1 390 zł

STREFA BEZPIECZEŃSTWA

Szerokość	3,20 m
WSU	0,50 m



BUJAK DINO

Nr kat. 96 / Zgodny z PN-EN 1176:2017-12

DANE TECHNICZNE

Wysokość	0,80 m
Szerokość	0,30 m
Długość	1,00 m

CENA NETTO

Sklejka wodoodporna	1 090 zł
Płyta HDPE	1 390 zł

STREFA BEZPIECZEŃSTWA

Szerokość	3,20 m
WSU	0,50 m

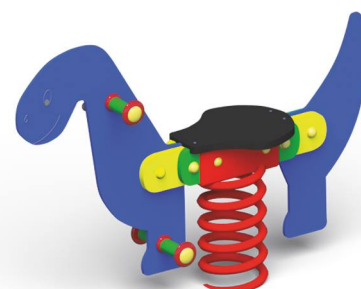

BUJAK MOTOREK

Nr kat. 99 / Zgodny z PN-EN 1176:2017-12

DANE TECHNICZNE

Wysokość	0,80 m
Szerokość	0,35 m
Długość	1,00 m

CENA NETTO

Sklejka wodoodporna	1 090 zł
Płyta HDPE	1 390 zł

STREFA BEZPIECZEŃSTWA

Szerokość	3,20 m
WSU	0,50 m



BUJAK ŁABĘDŹ

Nr kat. 102 / Zgodny z PN-EN 1176:2017-12

DANE TECHNICZNE

Wysokość	0,95 m
Szerokość	0,50 m
Długość	0,80 m

CENA NETTO

Sklejka wodoodporna	1 090 zł
Płyta HDPE	1 390 zł

STREFA BEZPIECZEŃSTWA

Szerokość	3,20 m
WSU	0,50 m

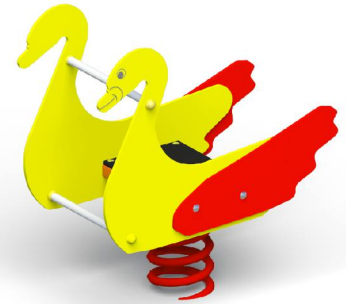

BUJAK AUTO

Nr kat. 95 / Zgodny z PN-EN 1176:2017-12

DANE TECHNICZNE

Wysokość	0,75 m
Szerokość	0,50 m
Długość	0,85 m

CENA NETTO

Sklejka wodoodporna	1 090 zł
Płyta HDPE	1 390 zł

STREFA BEZPIECZEŃSTWA

Szerokość	3,20 m
WSU	0,50 m

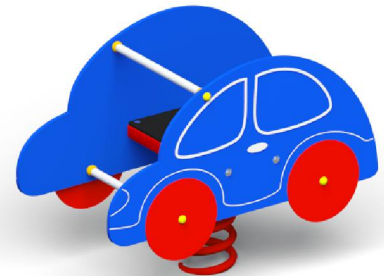

BUJAK KACZKA

Nr kat. 103 / Zgodny z PN-EN 1176:2017-12

DANE TECHNICZNE

Wysokość	0,80 m
Szerokość	0,50 m
Długość	0,75 m

CENA NETTO

Sklejka wodoodporna	1 090 zł
Płyta HDPE	1 390 zł

STREFA BEZPIECZEŃSTWA

Szerokość	3,20 m
WSU	0,50 m

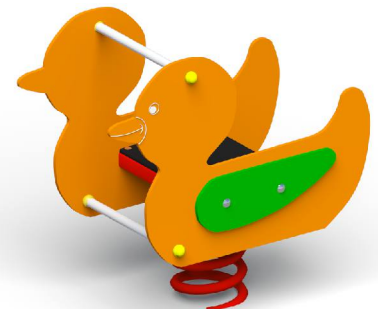

BUJAK HELIKOPTER

Nr kat. 98 / Zgodny z PN-EN 1176:2017-12

DANE TECHNICZNE

Wysokość	0,80 m
Szerokość	0,50 m
Długość	0,95 m

CENA NETTO

Sklejka wodoodporna	1 090 zł
Płyta HDPE	1 390 zł

STREFA BEZPIECZEŃSTWA

Szerokość	3,20 m
WSU	0,50 m

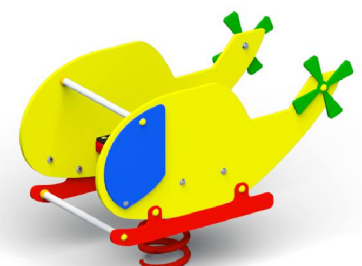

BUJAKI SPRĘŻYNOWE

BUJAK ŻABA

Nr kat. 109 / Zgodny z PN-EN 1176:2017-12

DANE TECHNICZNE

Wysokość	0,80 m
Szerokość	0,50 m
Długość	0,65 m

CENA NETTO

Sklejka wodoodporna	1 090 zł
Płyta HDPE	1 390 zł

STREFA BEZPIECZEŃSTWA

Szerokość	3,20 m
WSU	0,50 m



BUJAK KONICZYNKA

Nr kat. 101 / Zgodny z PN-EN 1176:2017-12

DANE TECHNICZNE

Wysokość	0,70 m
Szerokość	1,00 m
Długość	1,00 m

CENA NETTO

Sklejka wodoodporna	1 090 zł
Płyta HDPE	1 390 zł

STREFA BEZPIECZEŃSTWA

Szerokość	3,20 m
WSU	0,50 m

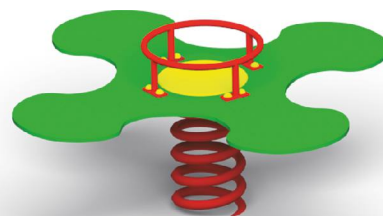

BUJAK ŻÓŁW

Nr kat. 186 / Zgodny z PN-EN 1176:2017-12

DANE TECHNICZNE

Wysokość	0,80 m
Szerokość	0,50 m
Długość	0,65 m

CENA NETTO

Sklejka wodoodporna	1 090 zł
Płyta HDPE	1 390 zł

STREFA BEZPIECZEŃSTWA

Szerokość	3,20 m
WSU	0,50 m

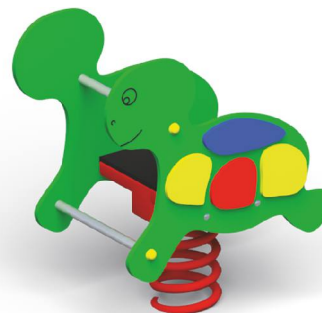

BUJAK WAŻKA

Nr kat. 94 / Zgodny z PN-EN 1176:2017-12

DANE TECHNICZNE

Wysokość	0,75 m
Szerokość	0,35 m
Długość	1,50 m

CENA NETTO

Sklejka wodoodporna	1 090 zł
Płyta HDPE	1 390 zł

STREFA BEZPIECZEŃSTWA

Szerokość	3,20 m
Długość	3,70 m
WSU	0,50 m



URZĄDZENIA SPRAWNOŚCIOWE

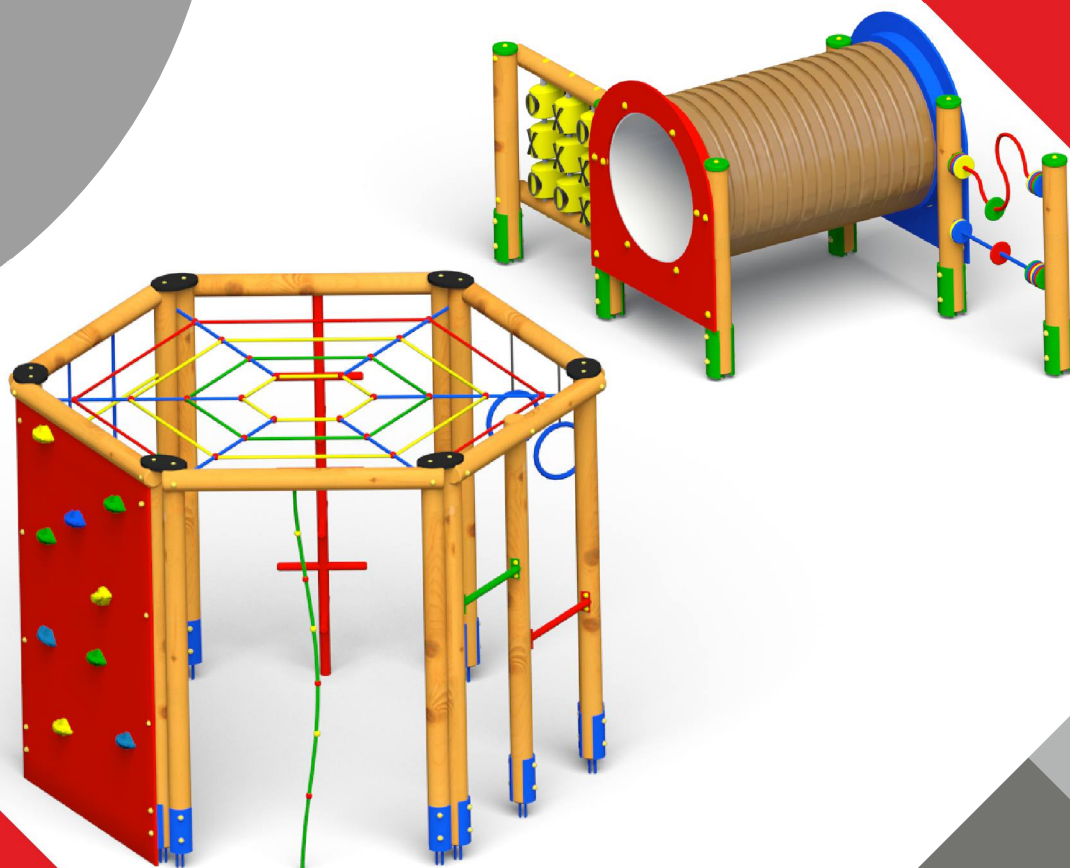

URZĄDZENIA SPRAWNOŚCIOWE CZWOROKĄT

Nr kat. 117 / Zgodny z PN-EN 1176:2017-12

DANE TECHNICZNE

Wysokość	2,30 m
Szerokość	3,20 m
Długość	3,20 m

STREFA BEZPIECZEŃSTWA

Szerokość	7,30 m
Długość	7,30 m
WSU	2,00 m

CENA NETTO

Drewno bezrdzeniowe + sklejka	7 300 zł
Drewno bezrdzeniowe + HDPE	7 500 zł
Drewno klejone + sklejka	7 950 zł
Drewno klejone + HDPE	8 150 zł
Metal + HDPE	9 800 zł



SZEŚCIOKĄT WIELOFUNKCYJNY A

Nr kat. 22 / Zgodny z PN-EN 1176:2017-12

DANE TECHNICZNE

Wysokość	2,30 m
Szerokość	2,90 m
Długość	3,25 m

STREFA BEZPIECZEŃSTWA

Szerokość	6,95 m
Długość	7,30 m
WSU	2,00 m

CENA NETTO

Drewno bezrdzeniowe	6 250 zł
Drewno klejone	6 800 zł
Metal	8 600 zł



SZEŚCIOKĄT WIELOFUNKCYJNY B

Nr kat. 162 / Zgodny z PN-EN 1176:2017-12

DANE TECHNICZNE

Wysokość	2,30 m
Szerokość	2,90 m
Długość	3,25 m

STREFA BEZPIECZEŃSTWA

Szerokość	6,95 m
Długość	7,30 m
WSU	2,30 m

CENA NETTO

Drewno bezrdzeniowe + sklejka	7 800 zł
Drewno bezrdzeniowe + HDPE	7 950 zł
Drewno klejone + HDPE	9 100 zł
Metal + HDPE	11 400 zł

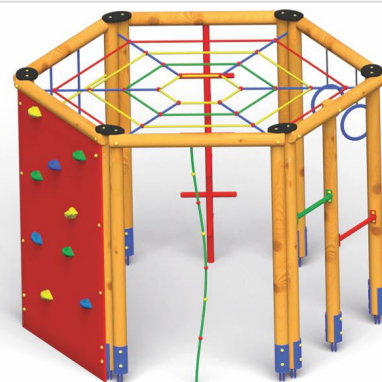

PRZEPLOTNIA ŁAŃCUCHOWA ZE SŁUPKIEM

Nr kat. 31 / Zgodny z PN-EN 1176:2017-12

DANE TECHNICZNE

Wysokość	2,00 m
Szerokość	1,20 m
Długość	3,00 m

STREFA BEZPIECZEŃSTWA

Szerokość	4,20 m
Długość	6,70 m
WSU	1,80 m

CENA NETTO

Drewno bezrdzeniowe	2 490 zł
Drewno klejone	2 690 zł

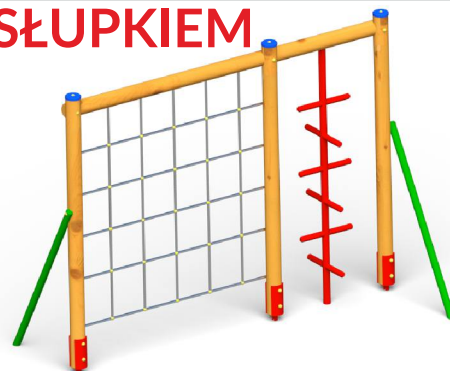

ŚCIANKA GIMNASTYCZNA

Nr kat. 172 / Zgodny z PN-EN 1176:2017-12

DANE TECHNICZNE

Wysokość	2,00 m
Szerokość	1,20 m
Długość	3,00 m

STREFA BEZPIECZEŃSTWA

Szerokość	4,20 m
Długość	6,70 m
WSU	1,80 m

CENA NETTO

Drewno bezrdzeniowe	2 290 zł
Drewno klejone	2 490 zł

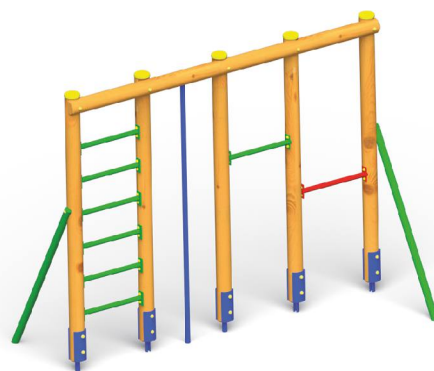

ZJAZD LINOWY 25M

Nr kat. 49 / Zgodny z PN-EN 1176:2017-12

DANE TECHNICZNE

Wysokość	3,30 m
Szerokość	2,90 m
Długość	28,50 m

STREFA BEZPIECZEŃSTWA

Szerokość	5,90 m
Długość	32,10 m
WSU	1,20 m

CENA NETTO

Drewno bezrdzeniowe	8 950 zł
Metal	10 950 zł

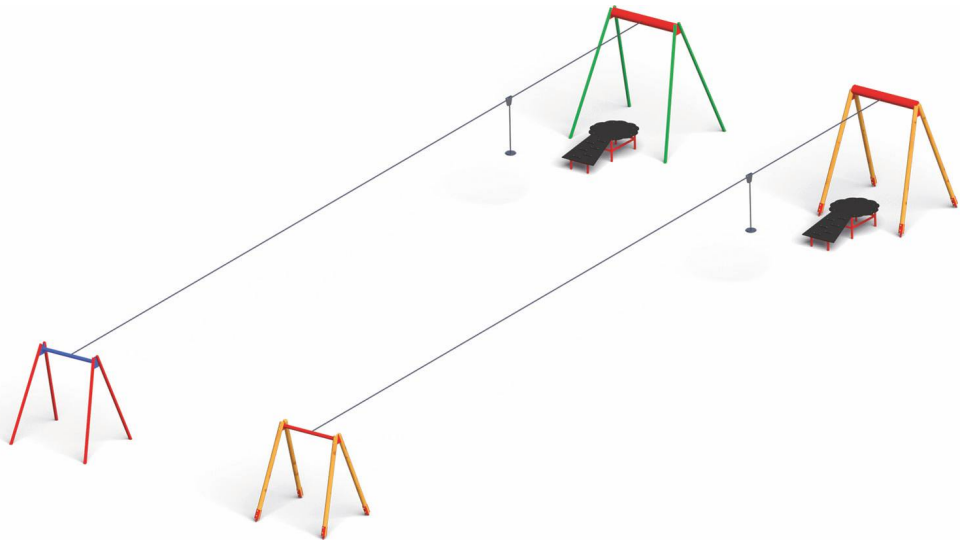

ZJAZD LINOWY 25M PODWÓJNY

Nr kat. 215 / Zgodny z PN-EN 1176:2017-12

DANE TECHNICZNE

Wysokość	3,30 m
Szerokość	4,90 m
Długość	28,50 m

STREFA BEZPIECZEŃSTWA

Szerokość	7,90 m
Długość	32,10 m
WSU	1,20 m

CENA NETTO

Drewno bezrdzeniowe	15 950 zł
Metal	19 950 zł

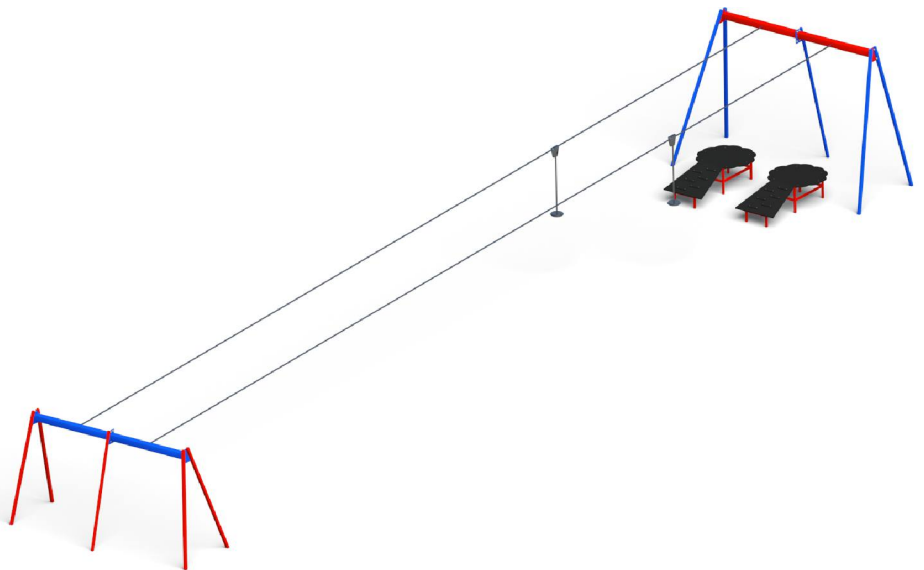

URZĄDZENIA SPRAWNOŚCIOWE

DRABINKA 1

Nr kat. 32 / Zgodny z PN-EN 1176:2017-12

DANE TECHNICZNE

Wysokość	2,30 m
Szerokość	1,20 m
Długość	1,50 m

STREFA BEZPIECZEŃSTWA

Szerokość	4,20 m
Długość	5,60 m
WSU	1,30 m

CENA NETTO

Drewno bezrdzeniowe	1 370 zł
Drewno klejone	1 510 zł



DRABINKA 2

Nr kat. 33 / Zgodny z PN-EN 1176:2017-12

DANE TECHNICZNE

Wysokość	2,30 m
Szerokość	1,20 m
Długość	1,50 m

STREFA BEZPIECZEŃSTWA

Szerokość	4,20 m
Długość	5,60 m
WSU	1,90 m

CENA NETTO

Drewno bezrdzeniowe	1 370 zł
Drewno klejone	1 510 zł



DRABINKA 3

Nr kat. 34 / Zgodny z PN-EN 1176:2017-12

DANE TECHNICZNE

Wysokość	2,30 m
Szerokość	1,20 m
Długość	1,50 m

STREFA BEZPIECZEŃSTWA

Szerokość	4,20 m
Długość	5,60 m
WSU	1,30 m

CENA NETTO

Drewno bezrdzeniowe	1 240 zł
Drewno klejone	1 370 zł



DRABINKA 4

Nr kat. 35 / Zgodny z PN-EN 1176:2017-12

DANE TECHNICZNE

Wysokość	2,30 m
Szerokość	1,20 m
Długość	1,50 m

STREFA BEZPIECZEŃSTWA

Szerokość	4,20 m
Długość	5,60 m
WSU	1,70 m

CENA NETTO

Drewno bezrdzeniowe	1 290 zł
Drewno klejone	1 430 zł

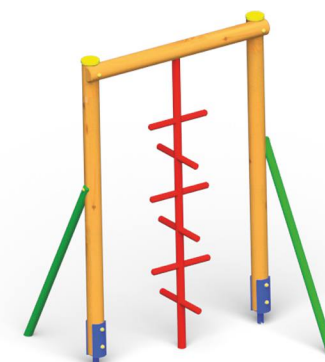

DRABINKA PIONOWA

Nr kat. 40 / Zgodny z PN-EN 1176:2017-12

DANE TECHNICZNE

Wysokość	2,00 m
Szerokość	1,20 m
Długość	1,00 m

STREFA BEZPIECZEŃSTWA

Szerokość	4,20 m
Długość	4,70 m
WSU	1,80 m

CENA NETTO

Drewno bezrdzeniowe	940 zł
Drewno klejone	990 zł



DRAŻKI WYSOKIE

Nr kat. 38 / Zgodny z PN-EN 1176:2017-12

DANE TECHNICZNE

Wysokość	1,90 m
Szerokość	0,15 m
Długość	1,90 m

STREFA BEZPIECZEŃSTWA

Szerokość	3,45 m
Długość	5,10 m
WSU	1,70 m

CENA NETTO

Drewno bezrdzeniowe	1 100 zł
Drewno klejone	1 230 zł



DRABINKA POZIOMA

Nr kat. 73 / Zgodny z PN-EN 1176:2017-12

DANE TECHNICZNE

Wysokość	2,00 m
Szerokość	0,95 m
Długość	3,00 m

STREFA BEZPIECZEŃSTWA

Szerokość	4,60 m
Długość	6,70 m
WSU	1,90 m

CENA NETTO

Drewno bezrdzeniowe	1 840 zł
Drewno klejone	1 990 zł



PORĘCZE GIMNASTYCZNE

Nr kat. 71 / Zgodny z PN-EN 1176:2017-12

DANE TECHNICZNE

Wysokość	1,30 m
Szerokość	0,70 m
Długość	1,90 m

STREFA BEZPIECZEŃSTWA

Szerokość	3,70 m
Długość	4,90 m
WSU	1,20 m

CENA NETTO

Drewno bezrdzeniowe	1 350 zł
Drewno klejone	1 480 zł



DRAŻEK PODWÓJNY

Nr kat. 37 / Zgodny z PN-EN 1176:2017-12

DANE TECHNICZNE

Wysokość	1,40 m
Szerokość	0,15 m
Długość	1,90 m

STREFA BEZPIECZEŃSTWA

Szerokość	3,15 m
Długość	4,90 m
WSU	1,70 m

CENA NETTO

Drewno bezrdzeniowe	960 zł
Drewno klejone	1 050 zł



DRAŻEK POTRÓJNY

Nr kat. 36 / Zgodny z PN-EN 1176:2017-12

DANE TECHNICZNE

Wysokość	1,60 m
Szerokość	0,15 m
Długość	2,80 m

STREFA BEZPIECZEŃSTWA

Szerokość	3,15 m
Długość	5,80 m
WSU	1,60 m

CENA NETTO

Drewno bezrdzeniowe	1 320 zł
Drewno klejone	1 450 zł

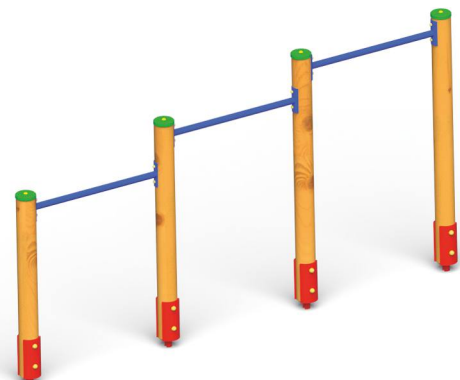

URZĄDZENIA SPRAWNOŚCIOWE

PRZEPLOTNIA LINOWA

Nr kat. 29 / Zgodny z PN-EN 1176:2017-12

DANE TECHNICZNE

Wysokość	2,00 m
Szerokość	1,20 m
Długość	2,00 m

STREFA BEZPIECZEŃSTWA

Szerokość	4,20 m
Długość	5,70 m
WSU	1,80 m

CENA NETTO

Drewno bezrdzeniowe	2 280 zł
Drewno klejone	2 480 zł



PRZEPLOTNIA ŁAŃCUCHOWA

Nr kat. 30 / Zgodny z PN-EN 1176:2017-12

DANE TECHNICZNE

Wysokość	2,00 m
Szerokość	1,20 m
Długość	2,00 m

STREFA BEZPIECZEŃSTWA

Szerokość	4,20 m
Długość	5,70 m
WSU	1,80 m

CENA NETTO

Drewno bezrdzeniowe	1 900 zł
Drewno klejone	2 100 zł



DRABINKA ŁUKOWA

Nr kat. 120 / Zgodny z PN-EN 1176:2017-12

DANE TECHNICZNE

Wysokość	1,25 m
Szerokość	0,90 m
Długość	2,50 m

STREFA BEZPIECZEŃSTWA

Szerokość	3,90 m
Długość	5,50 m
WSU	1,25 m

CENA NETTO

Metal	2 550 zł
-------	----------

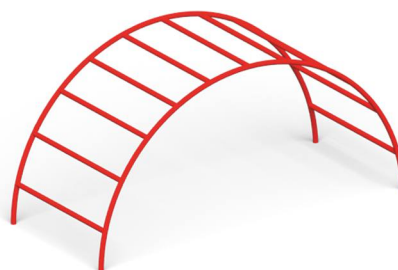

KOMIN

Nr kat. 121 / Zgodny z PN-EN 1176:2017-12

DANE TECHNICZNE

Wysokość	2,00 m
Średnica	1,00 m

STREFA BEZPIECZEŃSTWA

Średnica	4,70 m
WSU	1,80 m

CENA NETTO

Metal	2 550 zł
-------	----------

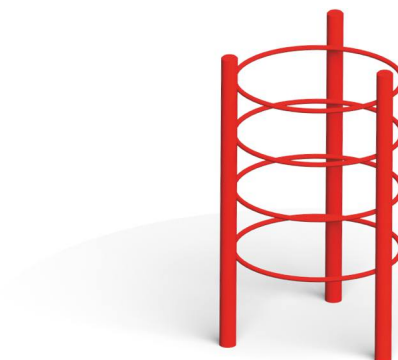

TUNEL METALOWY

Nr kat. 66 / Zgodny z PN-EN 1176:2017-12

DANE TECHNICZNE

Wysokość	1,10 m
Szerokość	1,00 m
Długość	3,00 m

STREFA BEZPIECZEŃSTWA

Szerokość	4,00 m
Długość	6,00 m
WSU	1,10 m

CENA NETTO

Metal	3 900 zł
-------	----------

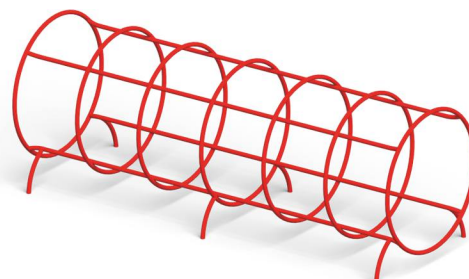

ZESTAW WSPINACZKOWY

Nr kat. 23 / Zgodny z PN-EN 1176:2017-12

DANE TECHNICZNE

Wysokość	2,00 m
Szerokość	1,20 m
Długość	3,15 m

STREFA BEZPIECZEŃSTWA

Szerokość	4,90 m
Długość	6,85 m
WSU	1,80 m

CENA NETTO

Drewno bezrdzeniowe + sklejka	4 830 zł
Drewno bezrdzeniowe + HDPE	5 050 zł
Drewno klejone + sklejka	5 290 zł
Drewno klejone + HDPE	5 540 zł
Metal + sklejka	6 400 zł
Metal + HDPE	6 700 zł

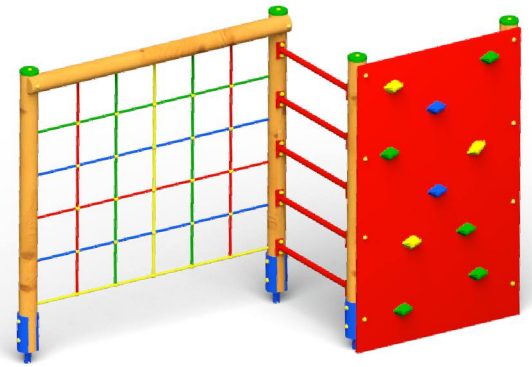

DRABINKA KRZYŻAKOWA

Nr kat. 41 / Zgodny z PN-EN 1176:2017-12

DANE TECHNICZNE

Wysokość	2,00 m
Szerokość	0,90 m
Długość	1,60 m

STREFA BEZPIECZEŃSTWA

Szerokość	4,30 m
Długość	4,60 m
WSU	1,50 m

CENA NETTO

Drewno bezrdzeniowe	1 480 zł
Drewno klejone	1 590 zł



DRABINKA KRZYŻAKOWA ZE ŚCIANKĄ

Nr kat. 106 / Zgodny z PN-EN 1176:2017-12

DANE TECHNICZNE

Wysokość	2,00 m
Szerokość	0,90 m
Długość	1,60 m

STREFA BEZPIECZEŃSTWA

Szerokość	4,30 m
Długość	4,60 m
WSU	1,80 m

CENA NETTO

Drewno bezrdzeniowe + sklejka	3 100 zł
Drewno bezrdzeniowe + HDPE	3 350 zł
Drewno klejone + sklejka	3 400 zł
Drewno klejone + HDPE	3 590 zł



ŚCIANKA WSPINACZKOWA

Nr kat. 55 / Zgodny z PN-EN 1176:2017-12

DANE TECHNICZNE

Wysokość	2,80 m
Szerokość	1,20 m
Długość	1,55 m

STREFA BEZPIECZEŃSTWA

Szerokość	6,00 m
Długość	6,30 m
WSU	2,50 m

CENA NETTO

Drewno bezrdzeniowe + sklejka	2 470 zł
Drewno bezrdzeniowe + HDPE	2 770 zł
Drewno klejone + sklejka	2 820 zł
Drewno klejone + HDPE	3 090 zł



ŚCIANKA WSPINACZKOWA POTRÓJNA

Nr kat. 56 / Zgodny z PN-EN 1176:2017-12

DANE TECHNICZNE

Wysokość	2,80 m
Szerokość	1,35 m
Długość	1,55 m

STREFA BEZPIECZEŃSTWA

Szerokość	6,10 m
Długość	6,30 m
WSU	2,50 m

CENA NETTO

Drewno bezrdzeniowe + sklejka	5 350 zł
Drewno bezrdzeniowe + HDPE	6 350 zł
Drewno klejone + sklejka	5 800 zł
Drewno klejone + HDPE	6 800 zł



URZĄDZENIA SPRAWNOŚCIOWE

POMOST WISZĄCY A

Nr kat. 68 / Zgodny z PN-EN 1176:2017-12

DANE TECHNICZNE

Wysokość	1,30 m
Szerokość	0,80 m
Długość	2,35 m

STREFA BEZPIECZEŃSTWA

Szerokość	3,80 m
Długość	5,35 m
WSU	0,50 m

CENA NETTO

Drewno bezrdzeniowe	3 200 zł
Drewno klejone	3 550 zł

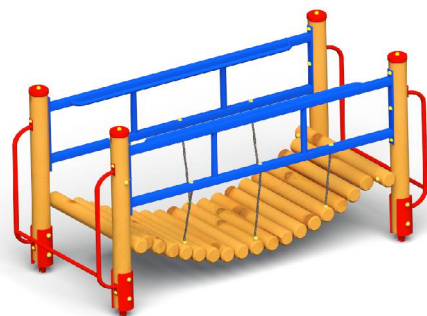

POMOST WISZĄCY B

Nr kat. 174 / Zgodny z PN-EN 1176:2017-12

DANE TECHNICZNE

Wysokość	1,30 m
Szerokość	0,80 m
Długość	2,35 m

STREFA BEZPIECZEŃSTWA

Szerokość	3,80 m
Długość	5,35 m
WSU	0,50 m

CENA NETTO

Drewno bezrdzeniowe	3 750 zł
Drewno klejone	4 100 zł

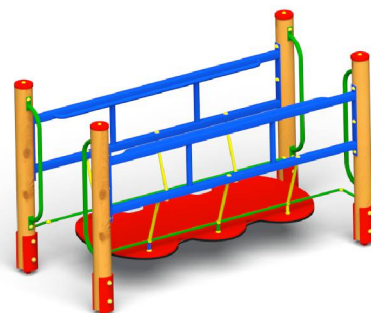

POMOST STAŁY

Nr kat. 69 / Zgodny z PN-EN 1176:2017-12

DANE TECHNICZNE

Wysokość	1,30 m
Szerokość	0,80 m
Długość	2,35 m

STREFA BEZPIECZEŃSTWA

Szerokość	3,80 m
Długość	5,35 m
WSU	0,50 m

CENA NETTO

Drewno bezrdzeniowe	3 130 zł
Drewno klejone	3 400 zł

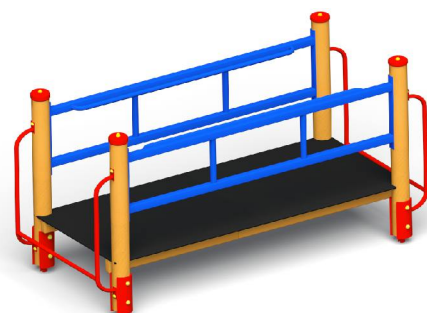

POMOST Z BELKĄ

Nr kat. 70 / Zgodny z PN-EN 1176:2017-12

DANE TECHNICZNE

Wysokość	1,30 m
Szerokość	0,80 m
Długość	2,35 m

STREFA BEZPIECZEŃSTWA

Szerokość	3,80 m
Długość	5,35 m
WSU	0,50 m

CENA NETTO

Drewno bezrdzeniowe	2 420 zł
Drewno klejone	2 640 zł

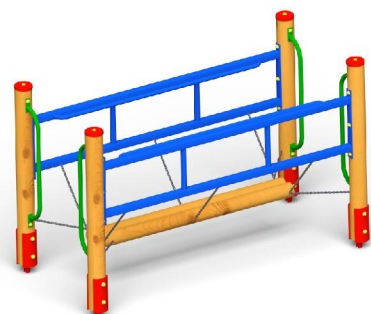

POMOST KOCI GRZBIET

Nr kat. 144 / Zgodny z PN-EN 1176:2017-12

DANE TECHNICZNE

Wysokość	1,00 m
Szerokość	0,80 m
Długość	2,20 m

STREFA BEZPIECZEŃSTWA

Szerokość	3,80 m
Długość	5,20 m
WSU	0,50 m

CENA NETTO

Drewno bezrdzeniowe	3 100 zł
Drewno klejone	3 400 zł

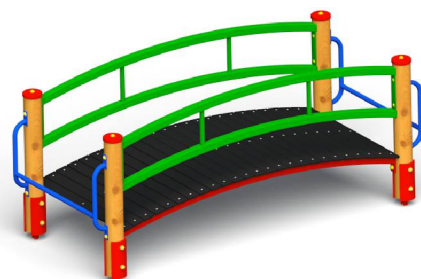

POMOST LINOWY

Nr kat. 171 / Zgodny z PN-EN 1176:2017-12

DANE TECHNICZNE

Wysokość	1,30 m
Szerokość	0,80 m
Długość	2,40 m

STREFA BEZPIECZEŃSTWA

Szerokość	3,80 m
Długość	5,40 m
WSU	0,50 m

CENA NETTO

Drewno bezrdzeniowe	3 400 zł
Drewno klejone	3 700 zł

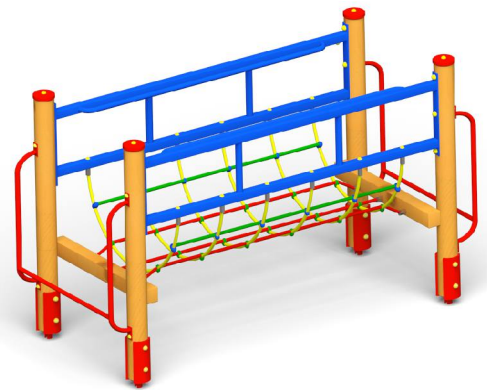

POMOST WISZĄCY C

Nr kat. 220 / Zgodny z PN-EN 1176:2017-12

DANE TECHNICZNE

Wysokość	1,30 m
Szerokość	0,80 m
Długość	2,35 m

STREFA BEZPIECZEŃSTWA

Szerokość	3,80 m
Długość	5,35 m
WSU	0,50 m

CENA NETTO

Drewno bezrdzeniowe	3 250 zł
Drewno klejone	3 550 zł

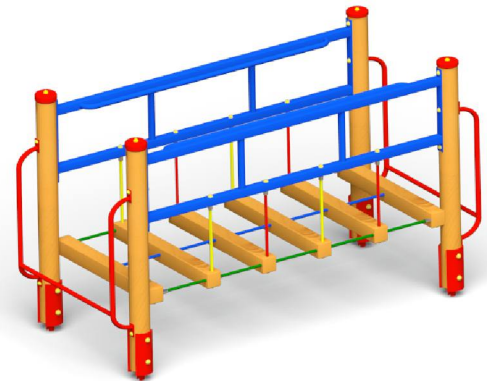

POMOST RUROWY

Nr kat. 72 / Zgodny z PN-EN 1176:2017-12

DANE TECHNICZNE

Wysokość	1,50 m
Szerokość	1,15 m
Długość	1,50 m

STREFA BEZPIECZEŃSTWA

Szerokość	4,15 m
Długość	4,50 m
WSU	0,35 m

CENA NETTO

Drewno bezrdzeniowe + sklejka	2 750 zł
Drewno bezrdzeniowe + HDPE	2 850 zł
Drewno klejone + sklejka	2 950 zł
Drewno klejone + HDPE	3 050 zł



POMOST RUROWY ZAMEK

Nr kat. 119 / Zgodny z PN-EN 1176:2017-12

DANE TECHNICZNE

Wysokość	1,50 m
Szerokość	1,20 m
Długość	1,50 m

STREFA BEZPIECZEŃSTWA

Szerokość	4,20 m
Długość	4,50 m
WSU	0,35 m

CENA NETTO

Drewno bezrdzeniowe + sklejka	3 730 zł
Drewno bezrdzeniowe + HDPE	3 880 zł
Drewno klejone + sklejka	3 900 zł
Drewno klejone + HDPE	4 050 zł

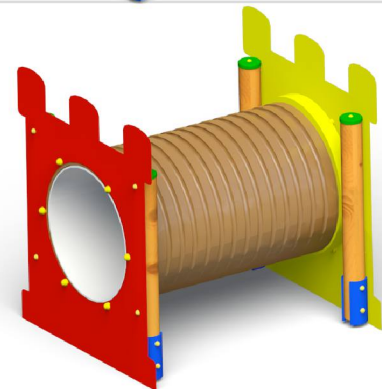

POMOST RUROWY KONICZYNA

Nr kat. 118 / Zgodny z PN-EN 1176:2017-12

DANE TECHNICZNE

Wysokość	1,60 m
Szerokość	1,75 m
Długość	1,50 m

STREFA BEZPIECZEŃSTWA

Szerokość	4,75 m
Długość	4,50 m
WSU	0,35m

CENA NETTO

Drewno bezrdzeniowe + sklejka	3 700 zł
Drewno bezrdzeniowe + HDPE	3 850 zł
Drewno klejone + sklejka	3 900 zł
Drewno klejone + HDPE	4 050 zł

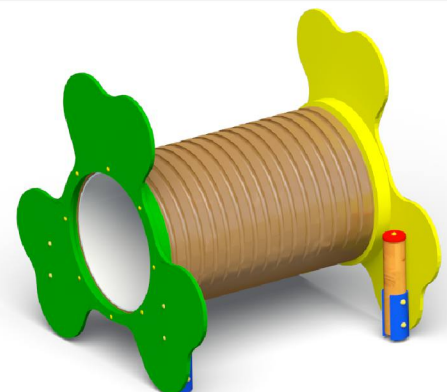

URZĄDZENIA SPRAWNOŚCIOWE

POMOST RUROWY LUX

Nr kat. 182 / Zgodny z PN-EN 1176:2017-12

DANE TECHNICZNE

Wysokość	1,30 m
Szerokość	1,50 m
Długość	2,90 m

STREFA BEZPIECZEŃSTWA

Szerokość	4,50 m
Długość	5,90 m
WSU	0,35 m

CENA NETTO

Drewno bezrdzeniowe + HDPE	4 650 zł
Drewno klejone+ HDPE	4 900 zł



SLALOM

Nr kat. 64 / Zgodny z PN-EN 1176:2017-12

DANE TECHNICZNE

Wysokość	0,80 m
Szerokość	1,50 m
Długość	3,00 m

STREFA BEZPIECZEŃSTWA

Szerokość	4,50 m
Długość	6,00 m
WSU	0,80 m

CENA NETTO

Drewno bezrdzeniowe	1 750 zł
Drewno klejone	1 850 zł



RÓWNOWAŻNIA

Nr kat. 60 / Zgodny z PN-EN 1176:2017-12

DANE TECHNICZNE

Wysokość	0,50 m
Szerokość	0,15 m
Długość	3,00 m

STREFA BEZPIECZEŃSTWA

Szerokość	3,15 m
Długość	6,00 m
WSU	0,50 m

CENA NETTO

Drewno bezrdzeniowe	540 zł
Drewno klejone	580 zł



BELKA NA SPRĘŻYNACH

Nr kat. 65 / Zgodny z PN-EN 1176:2017-12

DANE TECHNICZNE

Wysokość	0,50 m
Szerokość	0,15 m
Długość	3,00 m

STREFA BEZPIECZEŃSTWA

Szerokość	3,15 m
Długość	6,00 m
WSU	0,50 m

CENA NETTO

Drewno klejone	1 750 zł
----------------	----------



RÓWNOWAŻNIE RÓWNOLEGŁE

Nr kat. 62 / Zgodny z PN-EN 1176:2017-12

DANE TECHNICZNE

Wysokość	0,50 m
Szerokość	1,00 m
Długość	3,00 m

STREFA BEZPIECZEŃSTWA

Szerokość	4,00 m
Długość	6,00 m
WSU	0,50 m

CENA NETTO

Drewno bezrdzeniowe	1 350 zł
Drewno klejone	1 450 zł



RÓWNOWAŻNIA SKOŚNA

Nr kat. 63 / Zgodny z PN-EN 1176:2017-12

DANE TECHNICZNE

Wysokość	0,70 m
Szerokość	0,45 m
Długość	3,00 m

CENA NETTO

Drewno bezrdzeniowe	1 590 zł
Drewno klejone	1 760 zł



STREFA BEZPIECZEŃSTWA

Szerokość	3,45 m
Długość	6,00 m
WSU	0,70 m

RÓWNOWAŻNIA ŁAMANA

Nr kat. 61 / Zgodny z PN-EN 1176:2017-12

DANE TECHNICZNE

Wysokość	0,50 m
Szerokość	3,00 m
Długość	5,80 m

CENA NETTO

Drewno bezrdzeniowe	1 570 zł
Drewno klejone	1 730 zł



STREFA BEZPIECZEŃSTWA

Średnica	6,00 m
Długość	8,80 m
WSU	0,50 m

STONOGA

Nr kat. 54 / Zgodny z PN-EN 1176:2017-12

DANE TECHNICZNE

Wysokość	1,50 m
Szerokość	1,20 m
Długość	7,50 m

CENA NETTO

Metal + HDPE	11 350 zł
--------------	-----------

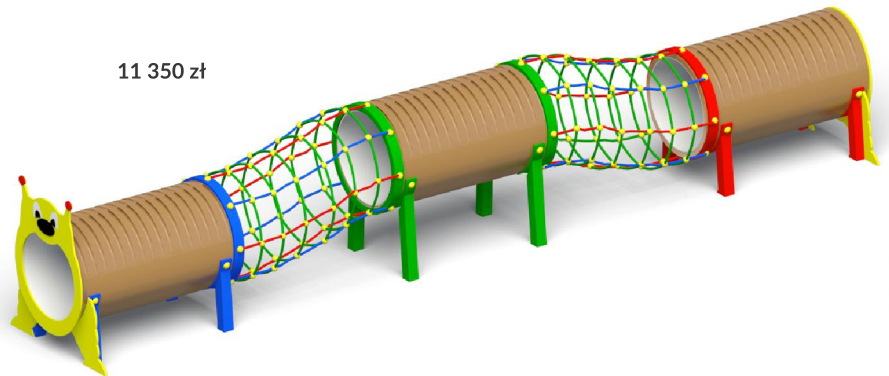

STREFA BEZPIECZEŃSTWA

Szerokość	4,20 m
Długość	10,50 m
WSU	0,60 m

TRAMPOLINA

Nr kat. 192 / Zgodny z PN-EN 1176:2017-12

DANE TECHNICZNE

Wysokość	0,05 m
Szerokość	1,50 m
Długość	1,50 m

CENA NETTO

Metal	8 200 zł
-------	----------

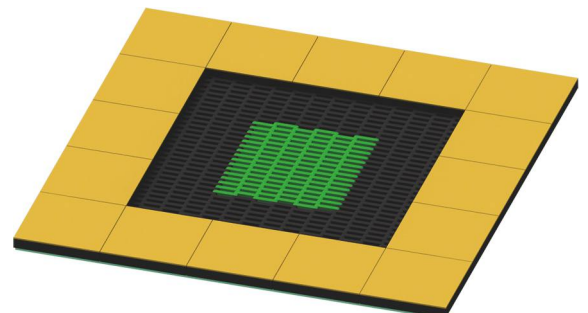

STREFA BEZPIECZEŃSTWA

Szerokość	4,50 m
Długość	4,50 m
WSU	0,05 m

URZĄDZENIA SPRAWNOŚCIOWE

BUMERANG

Nr kat. 223 / Zgodny z PN-EN 1176:2017-12



DANE TECHNICZNE

Wysokość	2,80 m
Szerokość	2,70 m
Długość	5,10 m

STREFA BEZPIECZEŃSTWA

Szerokość	5,70 m
Długość	8,10 m
WSU	1,50 m

CENA NETTO

Metal

24 500 zł

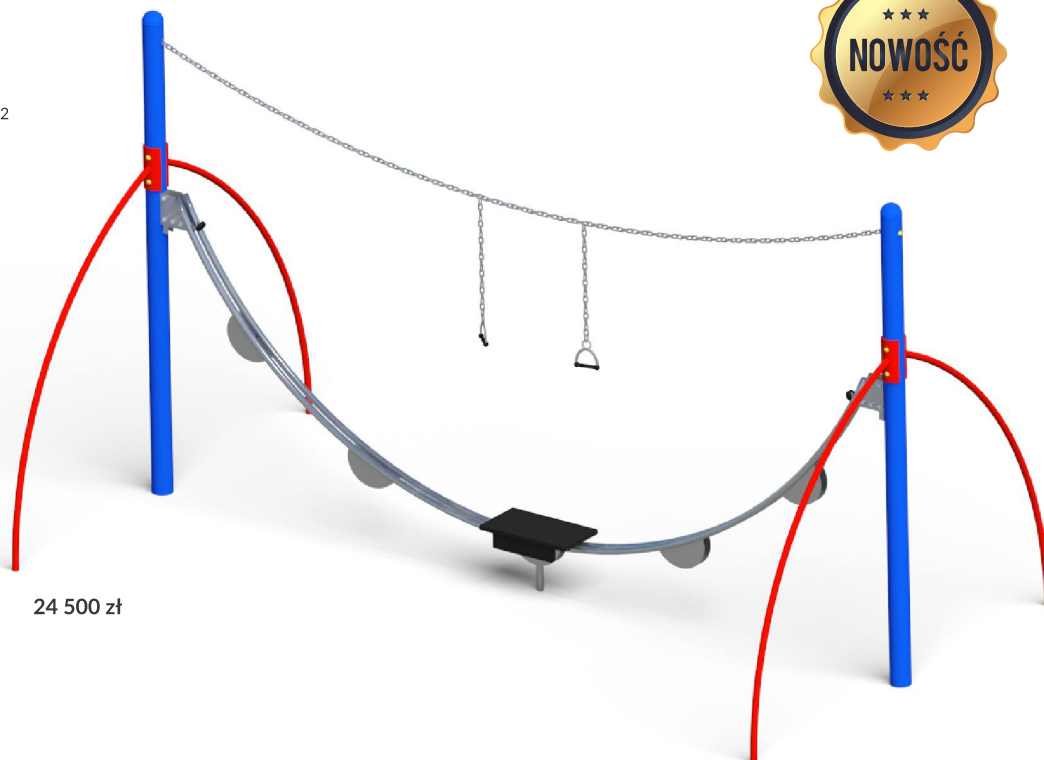

PRODUKT MOŻE NIEZNACZNIE RÓŻNIĆ SIĘ OD PREZENTOWANEJ WIZUALIZACJI / KOLORYSTYKA URZĄDZEŃ DOBIERANA JEST LOSOWO / TOLERANCJA WYMIARÓW ± 5cm



PIASKOWNICE

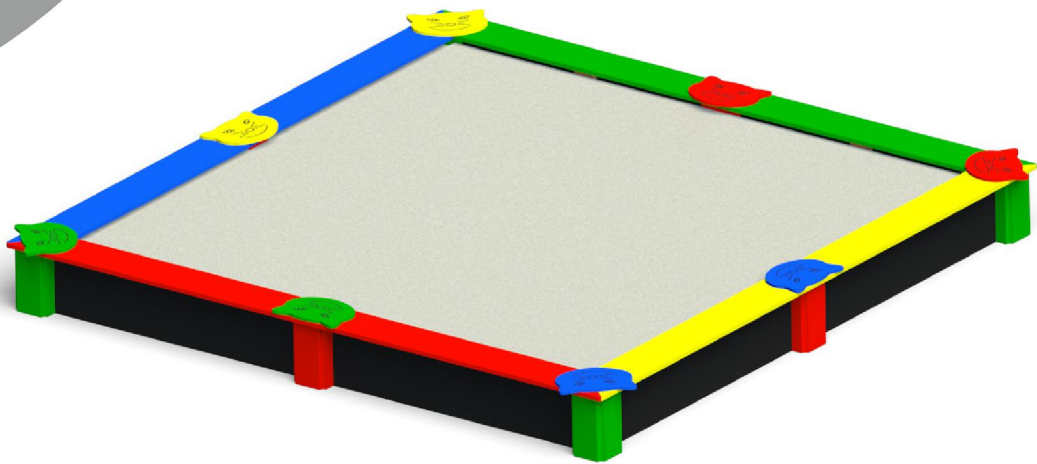

PIASKOWNICA

PIASKOWNICA Z PALISADY

Nr kat. 84 / Zgodny z PN-EN 1176:2017-12

DANE TECHNICZNE

Wysokość	0,30 m
Średnica	3,00 m

CENA NETTO

Drewno rdzeniowe 2 390 zł

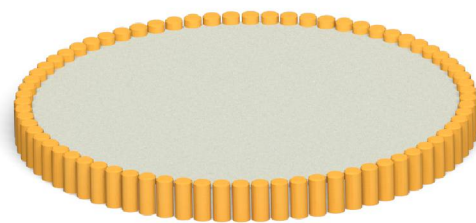

PIASKOWNICA Z BALI

Nr kat. 85 / Zgodny z PN-EN 1176:2017-12

DANE TECHNICZNE

Wysokość	0,30 m
Szerokość	3,00 m
Długość	3,00 m

CENA NETTO

Drewno rdzeniowe 1 590 zł

Możliwość dokupienia plandeki zabezpieczającej

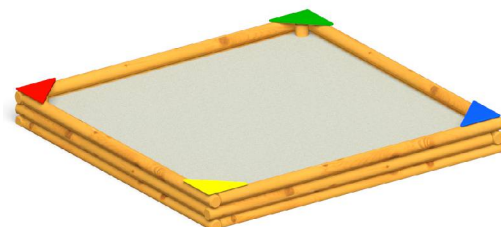

PIASKOWNICA SZEŚCIOKĄTNA

Nr kat. 86 / Zgodny z PN-EN 1176:2017-12

DANE TECHNICZNE

Wysokość	0,30 m
Szerokość	2,80 m
Długość	3,10 m

CENA NETTO

Drewno rdzeniowe 1 790 zł

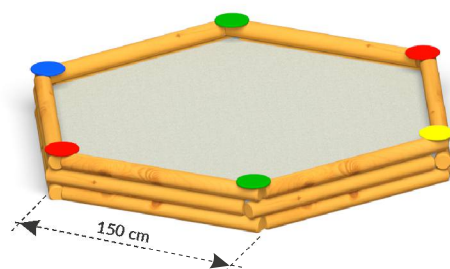

PIASKOWNICA KOTEK

Nr kat. 87 / Zgodny z PN-EN 1176:2017-12

DANE TECHNICZNE

Wysokość	0,30 m
Szerokość	2,80 m
Długość	2,80 m

CENA NETTO

Sklejka 2 200 zł

HDPE 2 650 zł

Możliwość dokupienia plandeki zabezpieczającej

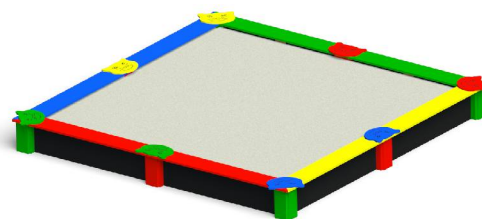

PIASKOWNICA FALA

Nr kat. 179 / Zgodny z PN-EN 1176:2017-12

DANE TECHNICZNE

Wysokość	0,30 m
Szerokość	2,80 m
Długość	2,80 m

CENA NETTO

Metal + HDPE 3 950 zł

Możliwość dokupienia plandeki zabezpieczającej

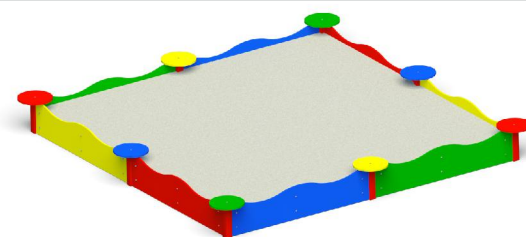

PIASKOWNICA Z DACHEM

Nr kat. 163 / Zgodny z PN-EN 1176:2017-12

DANE TECHNICZNE

Wysokość	2,40 m
Szerokość	2,40 m
Długość	2,40 m

CENA NETTO

Drewno bezrdzeniowe + sklejka 4 950 zł

Drewno bezrdzeniowe + HDPE 5 600 zł

Drewno klejone + sklejka 5 950 zł

Drewno klejone + HDPE 6 600 zł

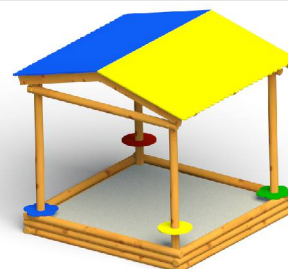

STOLIK DO PIASKOWNICY

Nr kat. 227 / Zgodny z PN-EN 1176:2017-12

DANE TECHNICZNE

Wysokość	0,50 m
Szerokość	0,40 m
Długość	0,40 m

CENA NETTO

Stolik HDPE 300 zł/szt.

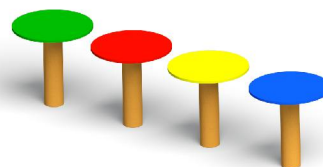

URZĄDZENIA POJEDYNCZE



URZĄDZENIA POJEDYNCZE

PRODUKT MOŻE NIEZNACZNIE RÓŻNIĆ SIĘ OD PREZENTOWANEJ WIZUALIZACJI / KOLORYSTYKA URZĄDZEŃ DOBIERANA JEST LOSOWO / TOLERANCJA WYMIARÓW ± 5cm

SKLEPIK

Nr kat. 52 / Zgodny z PN-EN 1176:2017-12

DANE TECHNICZNE

Wysokość	1,60 m
Szerokość	0,40 m
Długość	1,00 m



CENA NETTO

Drewno bezrdzeniowe + sklejka	1 150 zł
Drewno bezrdzeniowe + HDPE	1 210 zł
Drewno klejone + sklejka	1 260 zł
Drewno klejone + HDPE	1 320 zł

SKLEPIK LUX

Nr kat. 180 / Zgodny z PN-EN 1176:2017-12

DANE TECHNICZNE

Wysokość	1,60 m
Szerokość	1,10 m
Długość	1,90 m

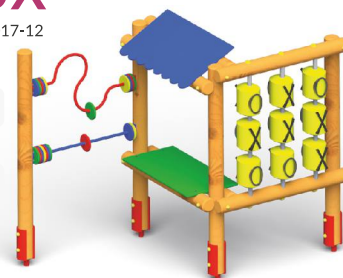

CENA NETTO

Drewno bezrdzeniowe + sklejka	2 790 zł
Drewno bezrdzeniowe + HDPE	2 840 zł
Drewno klejone + sklejka	3 060 zł
Drewno klejone + HDPE	3 100 zł

SKLEPIK Z TABLICĄ DO MALOWANIA

Nr kat. 51 / Zgodny z PN-EN 1176:2017-12

DANE TECHNICZNE

Wysokość	1,60 m
Szerokość	1,20 m
Długość	1,30 m



CENA NETTO

Drewno bezrdzeniowe + sklejka	1 530 zł
Drewno bezrdzeniowe + HDPE	1 570 zł
Drewno klejone + sklejka	1 650 zł
Drewno klejone + HDPE	1 690 zł

TABLICA DO MALOWANIA

Nr kat. 53 / Zgodny z PN-EN 1176:2017-12

DANE TECHNICZNE

Wysokość	1,60 m
Szerokość	1,20 m
Długość	1,20 m



CENA NETTO

Drewno bezrdzeniowe + sklejka	1 530 zł
Drewno klejone + sklejka	1 600 zł

REGULAMIN PLACU ZABAW

Nr kat. 39 / Zgodny z PN-EN 1176:2017-12

DANE TECHNICZNE

Wysokość	2,00 m
Szerokość	0,20 m
Długość	0,70 m



CENA NETTO

Drewno bezrdzeniowe	700 zł
---------------------	--------

REGULAMIN PLACU ZABAW METALOWY

Nr kat. 108 / Zgodny z PN-EN 1176:2017-12

DANE TECHNICZNE

Wysokość	2,00 m
Szerokość	0,05 m
Długość	0,70 m

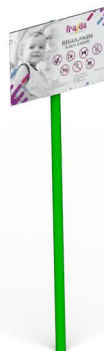

CENA NETTO

Metal	450 zł
-------	--------

REGULAMIN FITNESS METALOWY

Nr kat. 212 / Zgodny z PN-EN 1176:2017-12

DANE TECHNICZNE

Wysokość	2,00 m
Szerokość	0,05 m
Długość	0,70 m

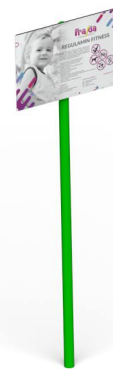

CENA NETTO

Metal	450 zł
-------	--------



KÓŁKO I KRZYŻYK

Nr kat. 50 / Zgodny z PN-EN 1176:2017-12

DANE TECHNICZNE

Wysokość	1,20 m
Szerokość	0,20 m
Długość	1,00 m

CENA NETTO

Drewno bezrdzeniowe	1 680 zł
Drewno klejone	1 740 zł

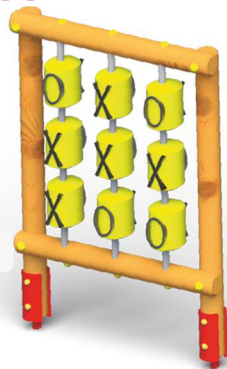

PAPIER, KAMIEŃ, NOŻYCE

Nr kat. 195 / Zgodny z PN-EN 1176:2017-12

DANE TECHNICZNE

Wysokość	0,90 m
Szerokość	0,10 m
Długość	1,00 m

CENA NETTO

Metal + HDPE



1 700 zł

FORMUŁA

Nr kat. 196 / Zgodny z PN-EN 1176:2017-12

DANE TECHNICZNE

Wysokość	0,90 m
Szerokość	0,10 m
Długość	1,00 m

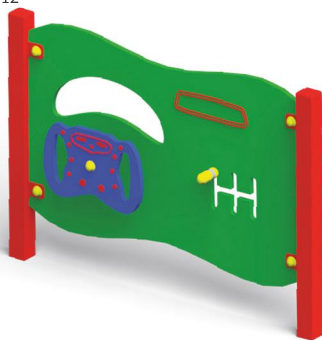

CENA NETTO

Metal + HDPE

1 700 zł

ZWIERZAKI

Nr kat. 197 / Zgodny z PN-EN 1176:2017-12

DANE TECHNICZNE

Wysokość	0,90 m
Szerokość	0,10 m
Długość	1,00 m

CENA NETTO

Metal + HDPE

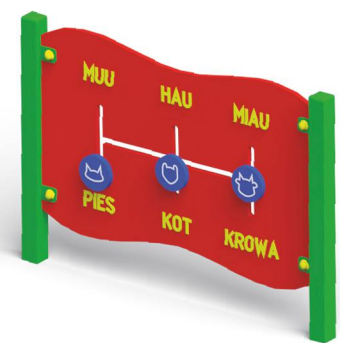

1 700 zł

OKIENKA

Nr kat. 198 / Zgodny z PN-EN 1176:2017-12

DANE TECHNICZNE

Wysokość	0,90 m
Szerokość	0,10 m
Długość	1,00 m



CENA NETTO

Metal + HDPE

1 700 zł

LICZYDŁO

Nr kat. 199 / Zgodny z PN-EN 1176:2017-12

DANE TECHNICZNE

Wysokość	0,90 m
Szerokość	0,10 m
Długość	1,00 m

CENA NETTO

Metal + HDPE

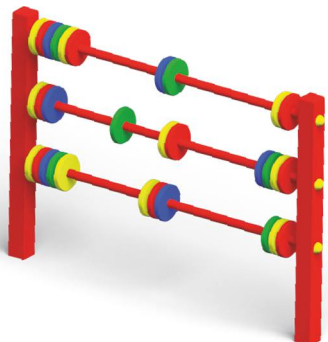

1 700 zł

ZEGAR

Nr kat. 222 / Zgodny z PN-EN 1176:2017-12

DANE TECHNICZNE

Wysokość	0,90 m
Szerokość	0,10 m
Długość	1,00 m



CENA NETTO

Metal + HDPE

1 700 zł

TABLICA BRAILLE`A

Nr kat. 221 / Zgodny z PN-EN 1176:2017-12

DANE TECHNICZNE

Wysokość	0,90 m
Szerokość	0,10 m
Długość	1,00 m

CENA NETTO

Metal + HDPE

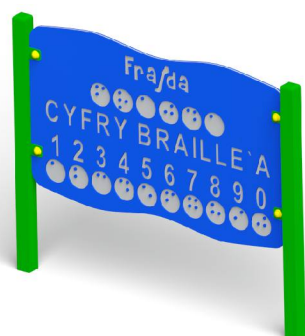

1 700 zł

URZĄDZENIA POJEDYNCZE

SCHODKI

Nr kat. 184 / Zgodny z PN-EN 1176:2017-12

DANE TECHNICZNE

Wysokość	1,90 m
Szerokość	0,80 m
Długość	1,55 m

STREFA BEZPIECZEŃSTWA

Szerokość	3,80 m
Długość	4,55 m
WSU	1,20 m

CENA NETTO

Drewno bezrdzeniowe 2 420 zł

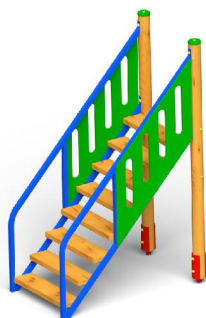

WIEŻA - DACH 2-SPADOWY

Nr kat. 91 / Zgodny z PN-EN 1176:2017-12

DANE TECHNICZNE

Wysokość	3,30 m
Szerokość	0,80 m
Długość	0,80 m

STREFA BEZPIECZEŃSTWA

Szerokość	3,80 m
Długość	3,80 m
WSU	1,20 m

CENA NETTO

Drewno bezrdzeniowe 2 900 zł



WIEŻA

Nr kat. 88 / Zgodny z PN-EN 1176:2017-12

DANE TECHNICZNE

Wysokość	2,10 m
Szerokość	0,80 m
Długość	1,25 m

STREFA BEZPIECZEŃSTWA

Szerokość	3,80 m
Długość	4,25 m
WSU	1,20 m

CENA NETTO

Drewno bezrdzeniowe 1 800 zł



WIEŻA - DACH 1-SPADOWY

Nr kat. 93 / Zgodny z PN-EN 1176:2017-12

DANE TECHNICZNE

Wysokość	2,80 m
Szerokość	0,80 m
Długość	0,80 m

STREFA BEZPIECZEŃSTWA

Szerokość	3,80 m
Długość	3,80 m
WSU	1,20 m

CENA NETTO

Drewno bezrdzeniowe 2 550 zł



WIEŻA MAŁA

Nr kat. 89 / Zgodny z PN-EN 1176:2017-12

DANE TECHNICZNE

Wysokość	1,60 m
Szerokość	0,80 m
Długość	0,80 m

STREFA BEZPIECZEŃSTWA

Szerokość	3,80 m
Długość	3,80 m
WSU	0,60 m

CENA NETTO

Drewno bezrdzeniowe 2 100 zł



TRAP SCHODKI

Nr kat. 90 / Zgodny z PN-EN 1176:2017-12

DANE TECHNICZNE

Wysokość	1,60 m
Szerokość	0,80 m
Długość	1,60 m

STREFA BEZPIECZEŃSTWA

Szerokość	3,80 m
Długość	4,60 m
WSU	0,90 m

CENA NETTO

Drewno bezrdzeniowe 2 350 zł



WIEŻA STRAŻACKA

Nr kat. 92 / Zgodny z PN-EN 1176:2017-12

DANE TECHNICZNE

Wysokość	2,50 m
Szerokość	0,80 m
Długość	1,65 m

STREFA BEZPIECZEŃSTWA

Szerokość	3,80 m
Długość	4,65 m
WSU	1,50 m

CENA NETTO

Drewno bezrdzeniowe 2 650 zł



STOJAK NA ROWERY

Nr kat. 83 / Zgodny z PN-EN 1176:2017-12

DANE TECHNICZNE

Wysokość	0,60 m
Szerokość	0,50 m
Długość	2,50 m

CENA NETTO

Metal 890 zł

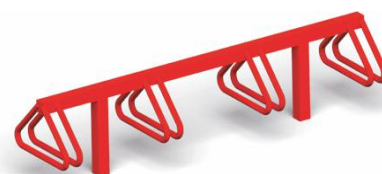

URZĄDZENIA LINOWE

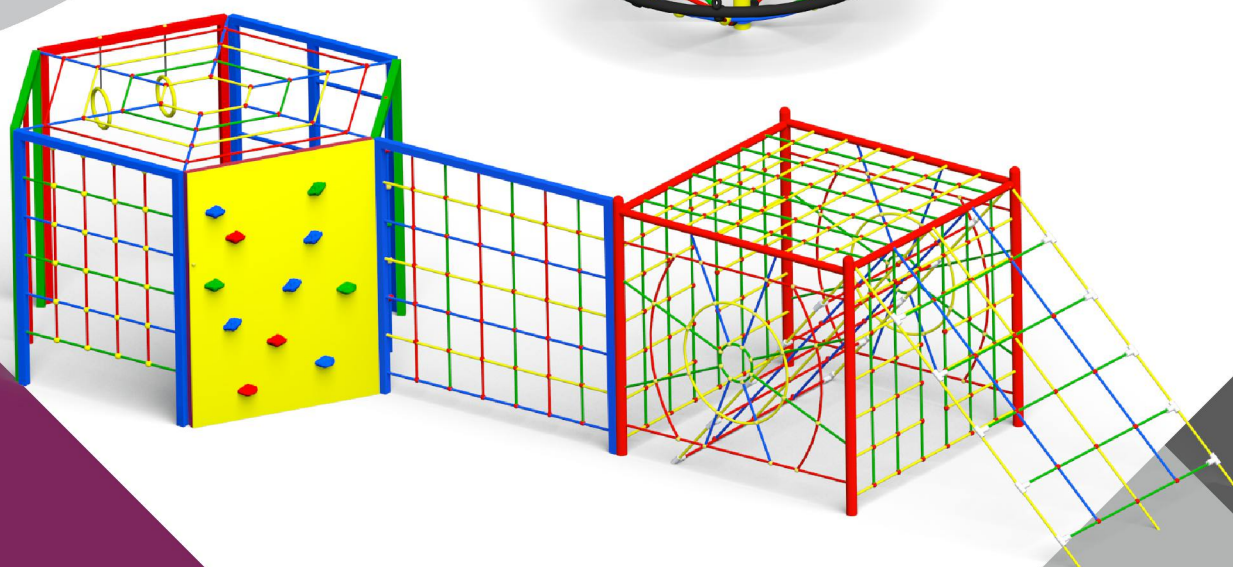
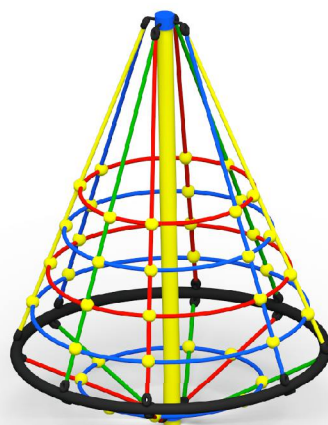

URZĄDZENIA LINOWE

PIRAMIDA

Nr kat. 152 / Zgodny z PN-EN 1176:2017-12

DANE TECHNICZNE

Wysokość	2,70 m
Szerokość	3,50 m
Długość	3,50 m

CENA NETTO

Metal

13 000 zł

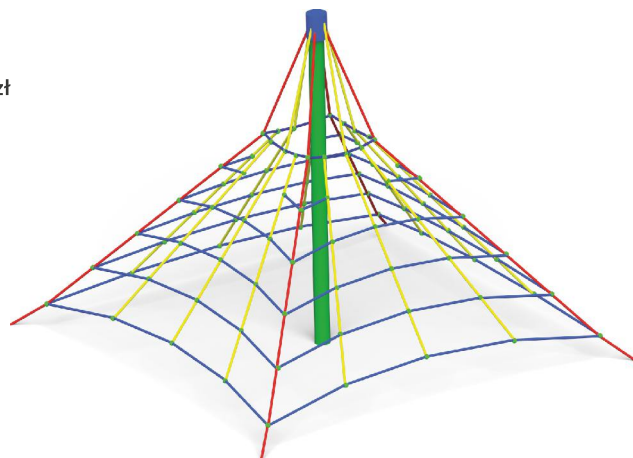

STREFA BEZPIECZEŃSTWA

Szerokość	6,50 m
Długość	6,50 m
WSU	1,00 m

KUBIK

Nr kat. 153 / Zgodny z PN-EN 1176:2017-12

DANE TECHNICZNE

Wysokość	2,00 m
Szerokość	2,20 m
Długość	2,20 m

CENA NETTO

Metal

14 800 zł

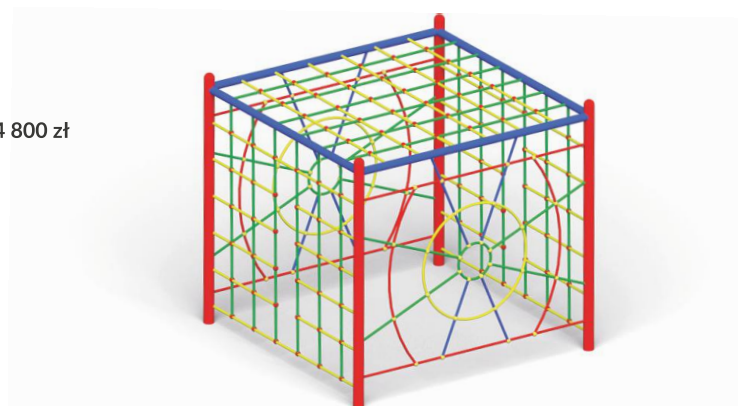

STREFA BEZPIECZEŃSTWA

Szerokość	5,90 m
Długość	5,90 m
WSU	2,00 m

KUBIK LUX

Nr kat. 202 / Zgodny z PN-EN 1176:2017-12

DANE TECHNICZNE

Wysokość	2,00 m
Szerokość	2,20 m
Długość	4,20 m

CENA NETTO

Metal

18 500 zł

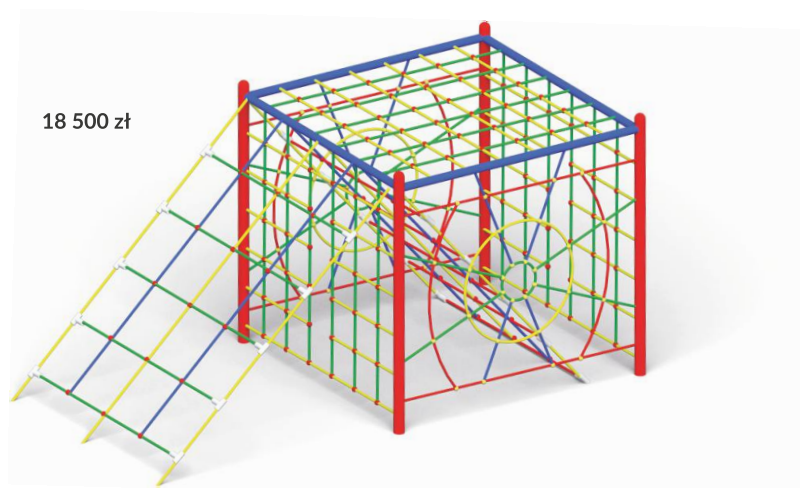

STREFA BEZPIECZEŃSTWA

Szerokość	5,90 m
Długość	7,55 m
WSU	2,00 m



PRZEPLOTNIA SKOŚNA

Nr kat. 156 / Zgodny z PN-EN 1176:2017-12

DANE TECHNICZNE

Wysokość	2,00 m
Szerokość	2,15 m
Długość	2,20 m

CENA NETTO

Metal	3 300 zł
-------	----------

STREFA BEZPIECZEŃSTWA

Szerokość	5,50 m
Długość	5,90 m
WSU	2,00 m

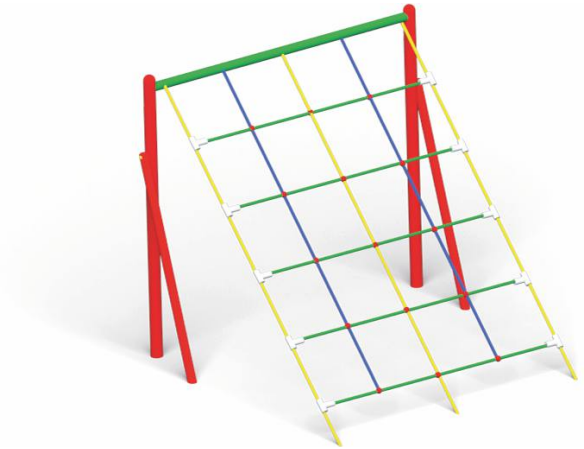

KOPERTA

Nr kat. 157 / Zgodny z PN-EN 1176:2017-12

DANE TECHNICZNE

Wysokość	2,00 m
Szerokość	2,30 m
Długość	4,00 m

CENA NETTO

Metal	4 300 zł
-------	----------

STREFA BEZPIECZEŃSTWA

Szerokość	6,00 m
Długość	7,00 m
WSU	2,00 m

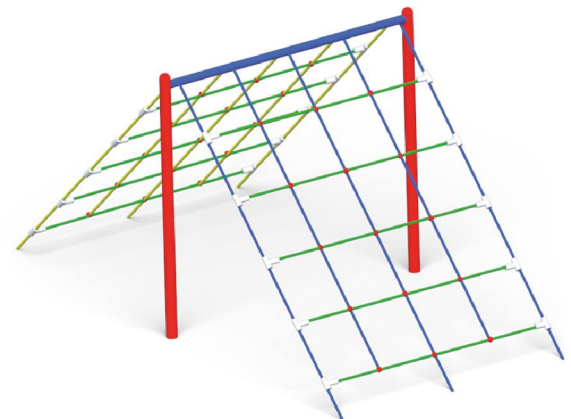

STOŻEK

Nr kat. 170 / Zgodny z PN-EN 1176:2017-12

DANE TECHNICZNE

Wysokość	2,70 m
Średnica	1,90 m

CENA NETTO

Metal	9 900 zł
Stożek obrotowy	16 000 zł

STREFA BEZPIECZEŃSTWA

Średnica	4,90 m
WSU	0,50 m



URZĄDZENIA LINOWE

PAJĘCZYNA

Nr kat. 155 / Zgodny z PN-EN 1176:2017-12

DANE TECHNICZNE

Wysokość	2,00 m
Szerokość	1,20 m
Długość	2,20 m

CENA NETTO

Metal

3 400 zł

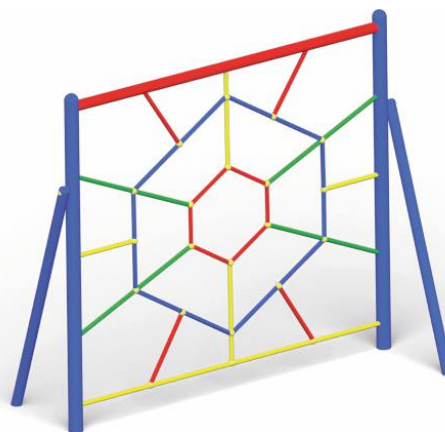

STREFA BEZPIECZEŃSTWA

Szerokość	4,20 m
Długość	5,90 m
WSU	1,80 m

PRZEPLOTNIA PROSTA

Nr kat. 154 / Zgodny z PN-EN 1176:2017-12

DANE TECHNICZNE

Wysokość	2,00 m
Szerokość	1,20 m
Długość	2,20 m

CENA NETTO

Metal

3 400 zł



STREFA BEZPIECZEŃSTWA

Szerokość	4,20 m
Długość	5,90 m
WSU	1,80 m

LINARIUM MAX

Nr kat. 201 / Zgodny z PN-EN 1176:2017-12

DANE TECHNICZNE

Wysokość	2,00 m
Szerokość	3,50 m
Długość	9,00 m

CENA NETTO

Metal + HDPE

29 000 zł

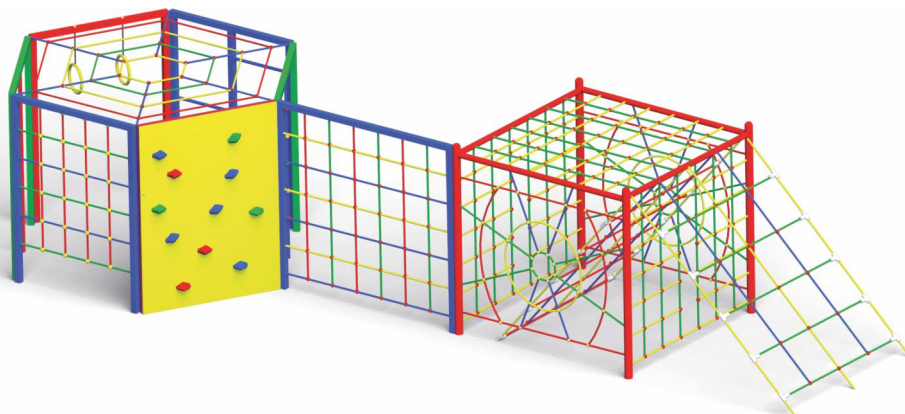

STREFA BEZPIECZEŃSTWA

Szerokość	7,15 m
Długość	12,40 m
WSU	2,00 m



URZĄDZENIA FITNESS

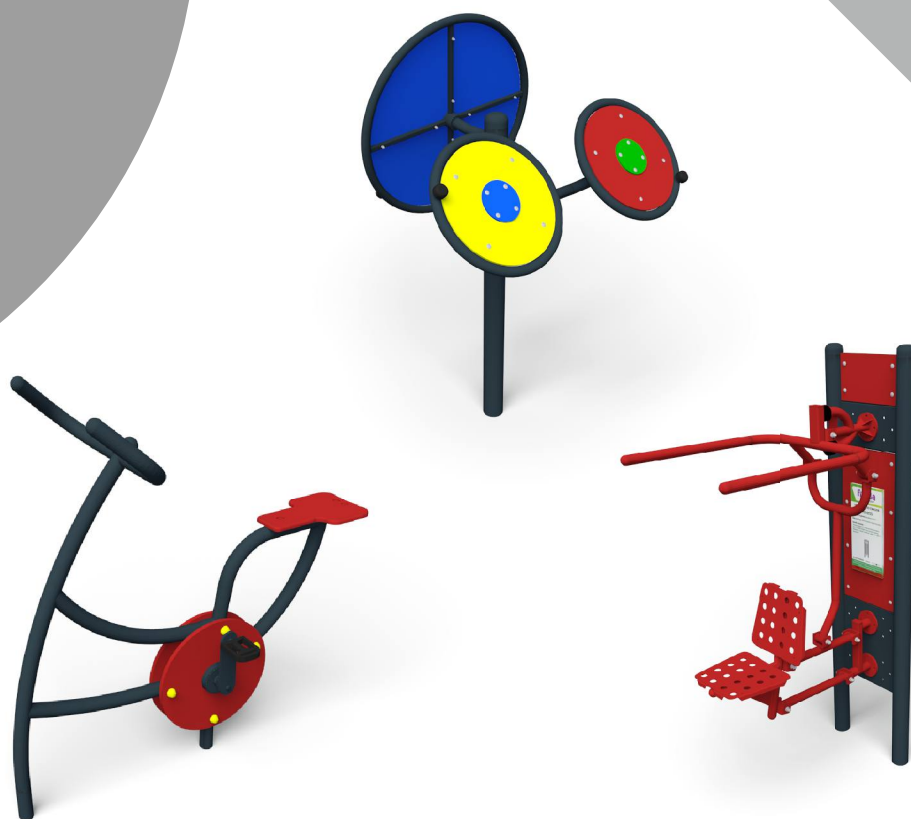

URZĄDZENIE FITNESS PROSTOWNIK PLECÓW

Nr kat. 128 / Zgodny z PN-EN 16630:2015

DANE TECHNICZNE

Wysokość	2,05 m
Szerokość	0,68 m
Długość	0,81 m

CENA NETTO

Metal

3 900 zł



STREFA BEZPIECZEŃSTWA

Szerokość	3,40 m
Długość	3,67 m
WSU	0,40 m

PRASA NOŻNA

Nr kat. 129 / Zgodny z PN-EN 16630:2015

DANE TECHNICZNE

Wysokość	2,05 m
Szerokość	0,61 m
Długość	1,03 m

CENA NETTO

Metal

4 800 zł



STREFA BEZPIECZEŃSTWA

Szerokość	3,57 m
Długość	4,05 m
WSU	1,00 m

PODCIĄGANIE NÓG

Nr kat. 133 / Zgodny z PN-EN 16630:2015

DANE TECHNICZNE

Wysokość	1,90 m
Szerokość	0,65 m
Długość	0,80 m

CENA NETTO

Metal

3 500 zł



STREFA BEZPIECZEŃSTWA

Szerokość	3,55 m
Długość	3,55 m
WSU	1,50 (0,50) m

PODNOŚCIEL NÓG

Nr kat. 167 / Zgodny z PN-EN 16630:2015

DANE TECHNICZNE

Wysokość	1,00 m
Szerokość	0,67 m
Długość	0,99 m

CENA NETTO

Metal

4 300 zł



STREFA BEZPIECZEŃSTWA

Szerokość	3,66 m
Długość	4,14 m
WSU	0,60 m



DRABINKA Z DRAŻKIEM

Nr kat. 138 / Zgodny z PN-EN 16630:2015

DANE TECHNICZNE

Wysokość	2,22 m
Szerokość	0,98 m
Długość	0,69 m

CENA NETTO

Metal 3 500 zł



STREFA BEZPIECZEŃSTWA

Szerokość	3,95 m
Długość	3,37 m
WSU	1,20 m

WIOŚLARZ

Nr kat. 130 / Zgodny z PN-EN 16630:2015

DANE TECHNICZNE

Wysokość	0,76 m
Szerokość	0,71 m
Długość	1,22 m

CENA NETTO

Metal 4 200 zł



STREFA BEZPIECZEŃSTWA

Szerokość	3,49 m
Długość	4,29 m
WSU	0,66 m

ŁAWKA

Nr kat. 127 / Zgodny z PN-EN 16630:2015

DANE TECHNICZNE

Wysokość	2,05 m
Szerokość	0,68 m
Długość	1,53 m

CENA NETTO

Metal 3 900 zł



STREFA BEZPIECZEŃSTWA

Szerokość	3,37 m
Długość	4,53 m
WSU	0,70 m

ORBITREK

Nr kat. 139 / Zgodny z PN-EN 16630:2015

DANE TECHNICZNE

Wysokość	1,43 m
Szerokość	0,54 m
Długość	1,11 m

CENA NETTO

Metal 4 200 zł



STREFA BEZPIECZEŃSTWA

Szerokość	3,54 m
Długość	3,86 m
WSU	0,36 m

URZĄDZENIE FITNESS

JEŹDZIEC

Nr kat. 168 / Zgodny z PN-EN 16630:2015

DANE TECHNICZNE

Wysokość 1,39 m

Szerokość 0,72 m

Długość 1,02 m

CENA NETTO

Metal

4 200 zł



STREFA BEZPIECZEŃSTWA

Szerokość 3,68 m

Długość 4,07 m

WSU 0,85 m

ROWER

Nr kat. 169 / Zgodny z PN-EN 16630:2015

DANE TECHNICZNE

Wysokość 1,25 m

Szerokość 0,56 m

Długość 1,27 m

CENA NETTO

Metal

3 800 zł



STREFA BEZPIECZEŃSTWA

Szerokość 3,46 m

Długość 4,06 m

WSU 0,75 m

TAI-CHI

Nr kat. 134 / Zgodny z PN-EN 16630:2015

DANE TECHNICZNE

Wysokość 1,63 m

Szerokość 1,12 m

Długość 0,88 m

CENA NETTO

Metal

4 200 zł

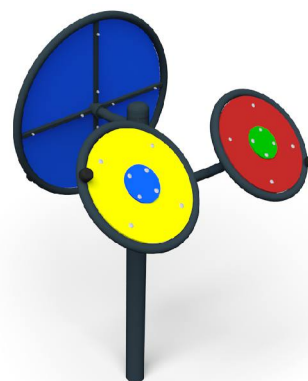

STREFA BEZPIECZEŃSTWA

Szerokość 4,13 m

Długość 3,89 m

WSU 0 m

WAHADŁO

Nr kat. 135 / Zgodny z PN-EN 16630:2015

DANE TECHNICZNE

Wysokość 1,63 m

Szerokość 0,64 m

Długość 0,65 m

CENA NETTO

Metal

3 200 zł



STREFA BEZPIECZEŃSTWA

Szerokość 4,87 m

Długość 3,36 m

WSU 0,62 m



BIEGACZ

Nr kat. 136 / Zgodny z PN-EN 16630:2015

DANE TECHNICZNE

Wysokość	1,54 m
Szerokość	0,47 m
Długość	1,13 m

CENA NETTO

Metal 3 900 zł



STREFA BEZPIECZEŃSTWA

Szerokość	4,58 m
Długość	3,48 m
WSU	0,70 m

TWISTER

Nr kat. 137 / Zgodny z PN-EN 16630:2015

DANE TECHNICZNE

Wysokość	1,55 m
Szerokość	0,63 m
Długość	0,57 m

CENA NETTO

Metal 3 200 zł



STREFA BEZPIECZEŃSTWA

Szerokość	3,45 m
Długość	3,64 m
WSU	0,24 m

MOTYL

Nr kat. 216 / Zgodny z PN-EN 16630:2015

DANE TECHNICZNE

Wysokość	2,05 m
Szerokość	0,74 m
Długość	1,03 m

CENA NETTO

Metal 5 200 zł



STREFA BEZPIECZEŃSTWA

Szerokość	3,36 m
Długość	3,45 m
WSU	0,85 m

STEPPER

Nr kat. 217 / Zgodny z PN-EN 16630:2015

DANE TECHNICZNE

Wysokość	2,05 m
Szerokość	0,68 m
Długość	0,81 m

CENA NETTO

Metal 4 700 zł



STREFA BEZPIECZEŃSTWA

Szerokość	3,40 m
Długość	3,60 m
WSU	0,47 m

URZĄDZENIE FITNESS

WYCIĄG DOLNY

Nr kat. 131 / Zgodny z PN-EN 16630:2015

DANE TECHNICZNE

Wysokość	1,97 m
Szerokość	0,74 m
Długość	1,03 m

STREFA BEZPIECZEŃSTWA

Szerokość	3,36 m
Długość	3,45 m
WSU	0,85 m

CENA NETTO

Metal 5 100 zł



WYCIĄG GÓRNY

Nr kat. 132 / Zgodny z PN-EN 16630:2015

DANE TECHNICZNE

Wysokość	1,97 m
Szerokość	0,74 m
Długość	1,12 m

STREFA BEZPIECZEŃSTWA

Szerokość	3,36 m
Długość	3,48 m
WSU	0,85 m

CENA NETTO

Metal 5 100 zł



NARCIARZ

Nr kat. 225 / Zgodny z PN-EN 16630:2015

DANE TECHNICZNE

Wysokość	1,39 m
Szerokość	0,54 m
Długość	0,94 m

STREFA BEZPIECZEŃSTWA

Szerokość	3,54 m
Długość	3,86 m
WSU	0,50 m

CENA NETTO

Metal 4 200 zł



ODWODZICIEL

Nr kat. 226 / Zgodny z PN-EN 16630:2015

DANE TECHNICZNE

Wysokość	1,97 m
Szerokość	0,74 m
Długość	0,91 m

STREFA BEZPIECZEŃSTWA

Szerokość	3,74 m
Długość	3,91 m
WSU	0,30 m

CENA NETTO

Metal 4 400 zł



ROTORY

Nr kat. 228 / Zgodny z PN-EN 16630:2015

DANE TECHNICZNE

Wysokość	0,40/0,80 m
Szerokość	1,20 m
Długość	1,70 m

STREFA BEZPIECZEŃSTWA

Szerokość	2,70 m
Długość	3,20 m
WSU	0,40 m

CENA NETTO

Metal 2 900 zł



PYLON

Nr kat. 229 / Zgodny z PN-EN 16630:2015

DANE TECHNICZNE

Wysokość	2,05 m
Szerokość	0,10 m
Długość	0,60 m

CENA NETTO

Metal 1 100 zł



URZĄDZENIA STREET WORKOUT



URZĄDZENIE STREET WORKOUT

PRODUKT MOŻE NIEZNACZNIE RÓŻNIĆ SIĘ OD PREZENTOWANEJ WIZUALIZACJI / KOLORYSTYKA URZĄDZEŃ DOBIERANA JEST LOSOWO / TOLERANCJA WYMIARÓW ± 5cm

DRAŻEK SW

Nr kat. S1 / Zgodny z PN-EN 16630:2015

DANE TECHNICZNE

Wysokość	2,20 m
Szerokość	0,08 m
Długość	1,20 m

STREFA BEZPIECZEŃSTWA

Szerokość	4,10 m
Długość	5,20 m
WSU	1,20 m

CENA NETTO

Metal 2 500 zł



DRAŻEK PODWÓJNY SW

Nr kat. S2 / Zgodny z PN-EN 16630:2015

DANE TECHNICZNE

Wysokość	2,20 m
Szerokość	0,08 m
Długość	2,25 m

STREFA BEZPIECZEŃSTWA

Szerokość	4,10 m
Długość	6,25 m
WSU	1,20 m

CENA NETTO

Metal 3 300 zł



DRABINKA SW

Nr kat. S3 / Zgodny z PN-EN 16630:2015

DANE TECHNICZNE

Wysokość	2,20 m
Szerokość	0,08 m
Długość	1,20 m

STREFA BEZPIECZEŃSTWA

Szerokość	4,10 m
Długość	5,20 m
WSU	1,20 m

CENA NETTO

Metal 3 400 zł



KÓŁKA GIMNASTYCZNE SW

Nr kat. S4 / Zgodny z PN-EN 16630:2015

DANE TECHNICZNE

Wysokość	2,20 m
Szerokość	0,08 m
Długość	1,20 m

STREFA BEZPIECZEŃSTWA

Szerokość	4,10 m
Długość	5,20 m
WSU	0,60 m

CENA NETTO

Metal 2 800 zł



PORĘCZE DO SŁUPA SW

Nr kat. S5 / Zgodny z PN-EN 16630:2015

DANE TECHNICZNE

Wysokość	2,20 m
Szerokość	0,65 m
Długość	1,40 m

STREFA BEZPIECZEŃSTWA

Szerokość	4,65 m
Długość	5,40 m
WSU	1,20 m

CENA NETTO

Metal 3 600 zł



PORĘCZE SW

Nr kat. S6 / Zgodny z PN-EN 16630:2015

DANE TECHNICZNE

Wysokość	1,10 m
Szerokość	0,65 m
Długość	1,60 m

STREFA BEZPIECZEŃSTWA

Szerokość	4,65 m
Długość	5,60 m
WSU	1,10 m

CENA NETTO

Metal 2 200 zł



DRAŻEK Z KÓŁKAMI SW

Nr kat. S7 / Zgodny z PN-EN 16630:2015

DANE TECHNICZNE

Wysokość	2,20 m
Szerokość	0,35 m
Długość	2,20 m

STREFA BEZPIECZEŃSTWA

Szerokość	4,35 m
Długość	6,10 m
WSU	1,20 m

CENA NETTO

Metal 4 800 zł



DRABINKA POZIOMA SW

Nr kat. S8 / Zgodny z PN-EN 16630:2015

DANE TECHNICZNE

Wysokość	2,20 m
Szerokość	1,00 m
Długość	2,20 m

STREFA BEZPIECZEŃSTWA

Szerokość	5,00 m
Długość	6,20 m
WSU	1,20 m

CENA NETTO

Metal 3 900 zł



DRAŻEK DŁUGI SW

Nr kat. S9 / Zgodny z PN-EN 16630:2015

DANE TECHNICZNE

Wysokość	2,20 m
Szerokość	0,08 m
Długość	2,20 m

STREFA BEZPIECZEŃSTWA

Szerokość	4,10 m
Długość	6,20 m
WSU	1,20 m

CENA NETTO

Metal 2 800 zł



ŁAWKA SW

Nr kat. S10 / Zgodny z PN-EN 16630:2015

DANE TECHNICZNE

Wysokość	1,40 m
Szerokość	1,00 m
Długość	1,50 m

STREFA BEZPIECZEŃSTWA

Szerokość	5,00 m
Długość	5,50 m
WSU	0,70 m

CENA NETTO

Metal 3 700 zł



RURA PIONOWA SW

Nr kat. S11 / Zgodny z PN-EN 16630:2015

DANE TECHNICZNE

Wysokość	2,20 m
Szerokość	0,08 m
Długość	0,40 m

STREFA BEZPIECZEŃSTWA

Szerokość	4,40 m
Długość	4,10 m
WSU	1,20 m

CENA NETTO

Metal 2 200 zł



PORĘCZE DO POMPEK SW

Nr kat. S12 / Zgodny z PN-EN 16630:2015

DANE TECHNICZNE

Wysokość	0,30 m
Szerokość	0,65 m
Długość	1,00 m

STREFA BEZPIECZEŃSTWA

Szerokość	4,65 m
Długość	5,00 m
WSU	0,30 m

CENA NETTO

Metal 1 200 zł



URZĄDZENIE STREET WORKOUT

STREET WORKOUT 1

Nr kat. S13 / Zgodny z PN-EN 16630:2015

DANE TECHNICZNE

Wysokość	2,20 m
Szerokość	2,20 m
Długość	5,40 m

STREFA BEZPIECZEŃSTWA

Szerokość	6,20 m
Długość	9,40 m
WSU	1,20 m

CENA NETTO

Metal 9 800 zł

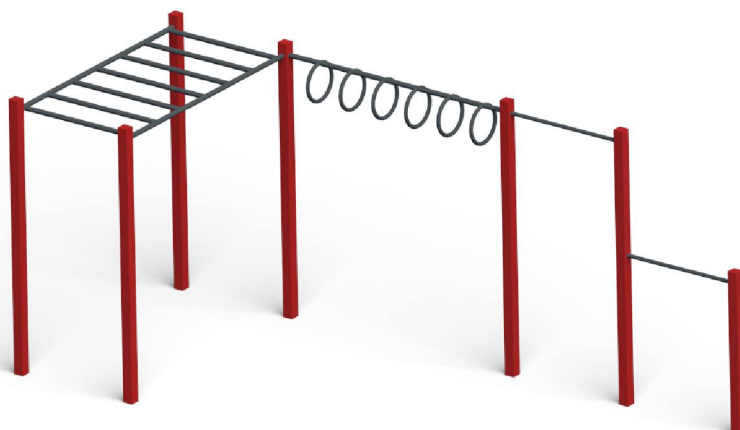

STREET WORKOUT 2

Nr kat. S14 / Zgodny z PN-EN 16630:2015

DANE TECHNICZNE

Wysokość	2,20 m
Szerokość	3,40 m
Długość	4,60 m

STREFA BEZPIECZEŃSTWA

Szerokość	7,40 m
Długość	8,60 m
WSU	1,20 m

CENA NETTO

Metal 12 900 zł



STREET WORKOUT 3

Nr kat. S15 / Zgodny z PN-EN 16630:2015

DANE TECHNICZNE

Wysokość	2,20 m
Szerokość	3,30 m
Długość	3,90 m

STREFA BEZPIECZEŃSTWA

Szerokość	7,30 m
Długość	7,90 m
WSU	1,20 m

CENA NETTO

Metal 9 800 zł





URZĄDZENIA DLA PSÓW

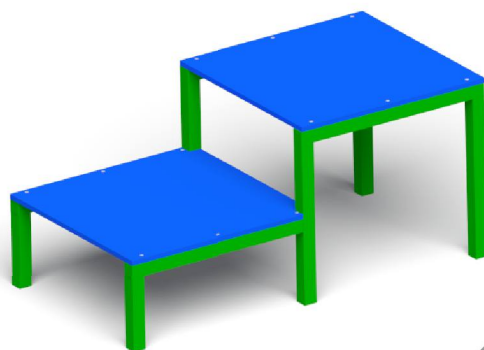
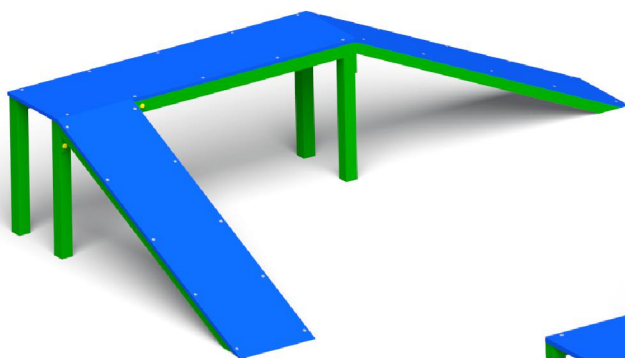
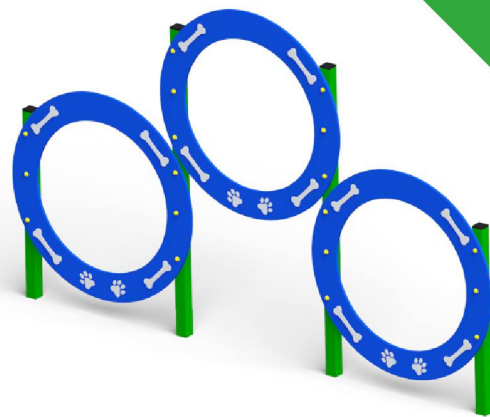

URZĄDZENIA DLA PSÓW

SCHODKI LUKI

Nr kat. P1 / Zgodny z PN-EN 1176:2017-12

DANE TECHNICZNE

Wysokość	0,70 m
Szerokość	0,75 m
Długość	1,50 m

CENA NETTO

Metal + HDPE	1 900 zł
--------------	----------

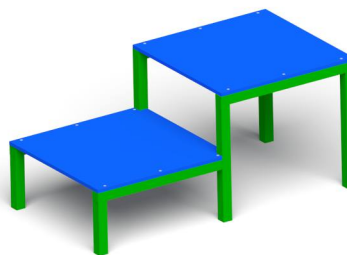

SCHODKI GUCIO

Nr kat. P2 / Zgodny z PN-EN 1176:2017-12

DANE TECHNICZNE

Wysokość	0,70 m
Szerokość	1,15 m
Długość	2,00 m

CENA NETTO

Metal + HDPE	1 900 zł
--------------	----------

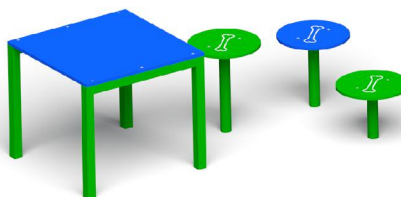

SCHODKI BOBIK

Nr kat. P3 / Zgodny z PN-EN 1176:2017-12

DANE TECHNICZNE

Wysokość	0,70 m
Szerokość	1,50 m
Długość	1,50 m

CENA NETTO

Metal + HDPE	2 700 zł
--------------	----------

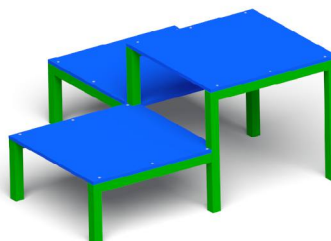

ŚCIEŻKA KOSTKI

Nr kat. P4 / Zgodny z PN-EN 1176:2017-12

DANE TECHNICZNE

Wysokość	0,70 m
Szerokość	0,40 m
Długość	4,60 m

CENA NETTO

Metal + HDPE	3 200 zł
--------------	----------

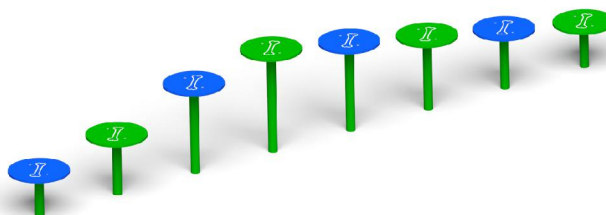

PIERŚCIEN

Nr kat. P5 / Zgodny z PN-EN 1176:2017-12

DANE TECHNICZNE

Wysokość	1,20 m
Szerokość	0,10 m
Długość	1,10 m

CENA NETTO

Metal + HDPE	1 800 zł
--------------	----------



PIERŚCIEN POTRÓJNY

Nr kat. P6 / Zgodny z PN-EN 1176:2017-12

DANE TECHNICZNE

Wysokość	1,85 m
Szerokość	0,10 m
Długość	3,00 m

CENA NETTO

Metal + HDPE	5 400 zł
--------------	----------

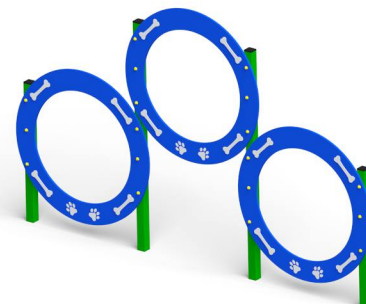

SZAŁAS TOFIK

Nr kat. P7 / Zgodny z PN-EN 1176:2017-12

DANE TECHNICZNE

Wysokość	1,10 m
Szerokość	0,75 m
Długość	3,50 m

CENA NETTO

Metal + HDPE	4 500 zł
--------------	----------

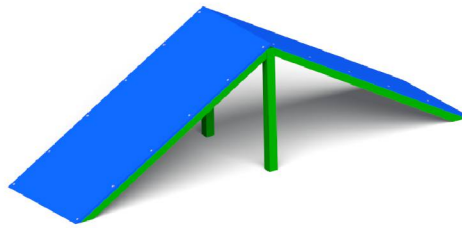

RÓWNOWAŻNIA NIKO

Nr kat. P8 / Zgodny z PN-EN 1176:2017-12

DANE TECHNICZNE

Wysokość	0,50 m
Szerokość	0,60 m
Długość	1,50 m

CENA NETTO

Metal + HDPE	3 900 zł
--------------	----------

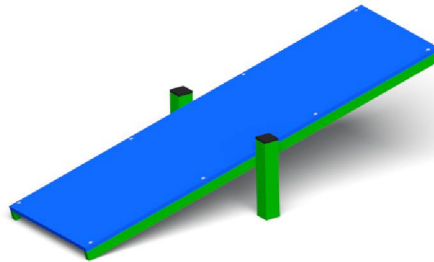

RÓWNOWAŻNIA ROKI

Nr kat. P9 / Zgodny z PN-EN 1176:2017-12

DANE TECHNICZNE

Wysokość	0,70 m
Szerokość	0,35 m
Długość	3,00 m

CENA NETTO

Metal + HDPE	1 600 zł
--------------	----------

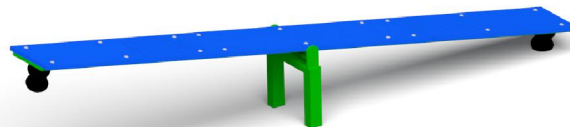

KŁADKA KODI

Nr kat. P10 / Zgodny z PN-EN 1176:2017-12

DANE TECHNICZNE

Wysokość	0,90 m
Szerokość	0,40 m
Długość	5,20 m

CENA NETTO

Metal + HDPE	6 200 zł
--------------	----------

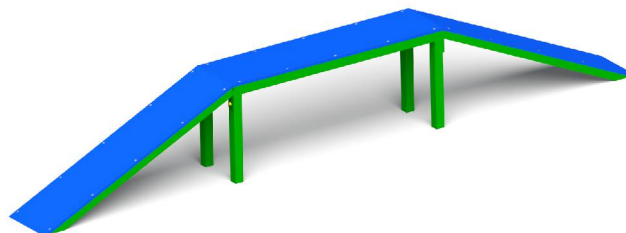

KŁADKA MAJK

Nr kat. P11 / Zgodny z PN-EN 1176:2017-12

DANE TECHNICZNE

Wysokość	0,90 m
Szerokość	2,20 m
Długość	3,40 m

CENA NETTO

Metal + HDPE	6 200 zł
--------------	----------

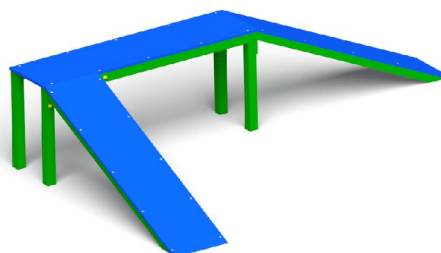

URZĄDZENIA DLA PSÓW

TUNEL

Nr kat. P12 / Zgodny z PN-EN 1176:2017-12

DANE TECHNICZNE

Wysokość	1,60 m
Szerokość	0,75 m
Długość	4,30 m

CENA NETTO

Metal + HDPE	5 300 zł
--------------	----------

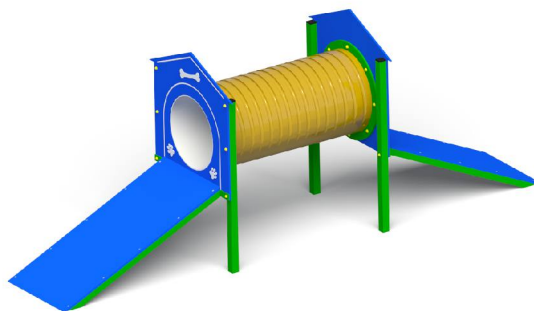

TUNEL MIX

Nr kat. P13 / Zgodny z PN-EN 1176:2017-12

DANE TECHNICZNE

Wysokość	1,60 m
Szerokość	0,75 m
Długość	4,30 m

CENA NETTO

Metal + HDPE	5 600 zł
--------------	----------

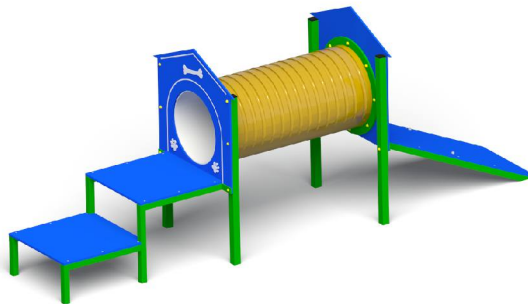

DRAŻKI REGULOWANE

Nr kat. P14 / Zgodny z PN-EN 1176:2017-12

DANE TECHNICZNE

Wysokość	0,95 m
Szerokość	0,10 m
Długość	1,50 m

CENA NETTO

Metal + HDPE	5 800 zł
--------------	----------

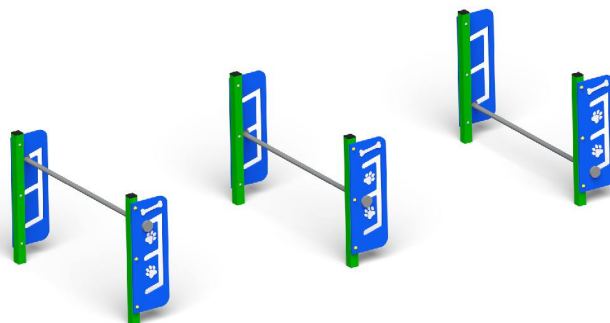

SLALOM

Nr kat. P15 / Zgodny z PN-EN 1176:2017-12

DANE TECHNICZNE

Wysokość	0,80 m
Szerokość	0,06 m
Długość	4,00 m

CENA NETTO

Metal	1 200 zł
-------	----------

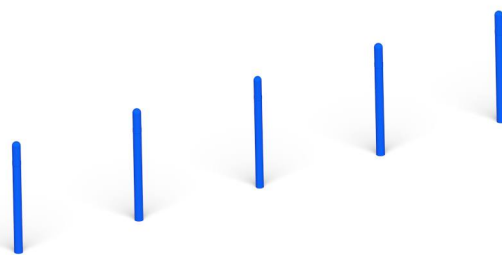

KOSZ Z POJEMNIKIEM NA WORKI

Nr kat. P16 / Zgodny z PN-EN 1176:2017-12

DANE TECHNICZNE

Wysokość	1,00 m
Szerokość	0,40 m
Długość	0,50 m

CENA NETTO

Metal	950 zł
-------	--------



ŁAWKI, KOSZE I OGRODZENIA



ŁAWKI, KOSZE I OGRODZENIA

ŁAWKA STAŁA Z BALI

Nr kat. 44 / Zgodny z PN-EN 1176:2017-12

DANE TECHNICZNE

Wysokość	0,40 m
Szerokość	0,50 m
Długość	1,50 m

CENA NETTO

520 zł



ŁAWKA STAŁA Z BALI Z OPARCIEM

Nr kat. 43 / Zgodny z PN-EN 1176:2017-12

DANE TECHNICZNE

Wysokość	0,40/0,80 m
Szerokość	0,50 m
Długość	1,50 m

CENA NETTO

650 zł



ŁAWKA Z METALOWYM STELAŻEM

Nr kat. 126 / Zgodny z PN-EN 1176:2017-12

DANE TECHNICZNE

Wysokość	0,40/0,60 m
Szerokość	0,50 m
Długość	1,70 m

CENA NETTO

670 zł



ŁAWKA Z METALOWYM STELAŻEM Z OPARCIEM

Nr kat. 47 / Zgodny z PN-EN 1176:2017-12

DANE TECHNICZNE

Wysokość	0,40/0,80 m
Szerokość	0,60 m
Długość	1,70 m

CENA NETTO

790 zł



ŁAWKA ŻELIWNA WOLNOSTOJĄCA

Nr kat. 45 / Zgodny z PN-EN 1176:2017-12

DANE TECHNICZNE

Wysokość	0,40/0,80 m
Szerokość	0,50 m
Długość	1,50 m

CENA NETTO

560 zł



ŁAWKA DWUSTRONNA

Nr kat. 185 / Zgodny z PN-EN 1176:2017-12

DANE TECHNICZNE

Wysokość	0,40/0,80 m
Szerokość	1,20 m
Długość	1,60 m

CENA NETTO

1 190 zł



ŁAWKA Z WIESZAKIEM

Nr kat. 46 / Zgodny z PN-EN 1176:2017-12

DANE TECHNICZNE

Wysokość	0,40/1,40 m
Szerokość	0,60 m
Długość	1,50 m

CENA NETTO

750 zł



ŁAWKOSTÓŁ DREWNIANY

Nr kat. 48 / Zgodny z PN-EN 1176:2017-12

DANE TECHNICZNE

Wysokość	0,40/0,80 m
Szerokość	1,50 m
Długość	1,70 m

CENA NETTO

1 150 zł



Blokada parkingowa A

Nr kat. 165 / Zgodny z PN-EN 1176:2017-12

DANE TECHNICZNE

Wysokość	0,55 m
Szerokość	0,45 m
Długość	0,45 m

CENA NETTO

Metal

440 zł



Blokada parkingowa B

Nr kat. 166 / Zgodny z PN-EN 1176:2017-12

DANE TECHNICZNE

Wysokość	1,00 m
Szerokość	0,05 m
Długość	1,50 m

CENA NETTO

Metal

380 zł



KOSZ NA ŚMIECI

Nr kat. 67 / Zgodny z PN-EN 1176:2017-12

DANE TECHNICZNE

Wysokość	0,90 m
Szerokość	0,50 m
Długość	0,50 m

CENA NETTO

470 zł

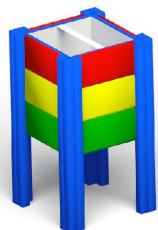

KOSZ NA ŚMIECI METALOWY

Nr kat. 224 / Zgodny z PN-EN 1176:2017-12

DANE TECHNICZNE

Wysokość	1,00 m
Szerokość	0,40 m
Długość	0,50 m

CENA NETTO

650 zł



ŁAWKI, KOSZE I OGRODZENIA

PRODUKT MOŻE NIEZNACZNIE RÓŻNIĆ SIĘ OD PREZENTOWANEJ WIZUALIZACJI / KOLORYSTYKA URZĄDZEŃ DOBIERANA JEST LOSOWO / TOLERANCJA WYMIARÓW ± 5cm

FURTKA

Nr kat. 107 / Zgodny z PN-EN 1176:2017-12

DANE TECHNICZNE

Wysokość	1,00 m
Szerokość	0,10 m
Długość	1,20 m

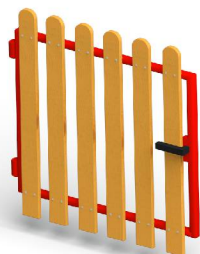

CENA NETTO

390 zł

PŁOTEK PIONOWY

Nr kat. 42 / Zgodny z PN-EN 1176:2017-12

DANE TECHNICZNE

Wysokość	1,00 m
Szerokość	0,06 m
Długość	2,00 m

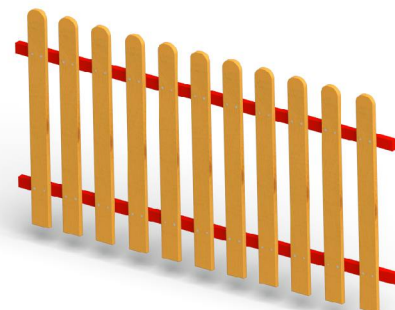

CENA NETTO

350 zł/szt.

FURTKA LUX

Nr kat. 175 / Zgodny z PN-EN 1176:2017-12

DANE TECHNICZNE

Wysokość	1,00 m
Szerokość	0,10 m
Długość	1,20 m

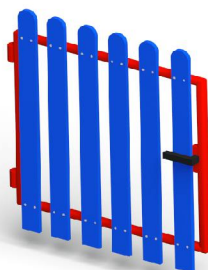

CENA NETTO

490 zł

PŁOTEK LUX

Nr kat. 147 / Zgodny z PN-EN 1176:2017-12

DANE TECHNICZNE

Wysokość	1,00 m
Szerokość	0,06 m
Długość	2,00 m

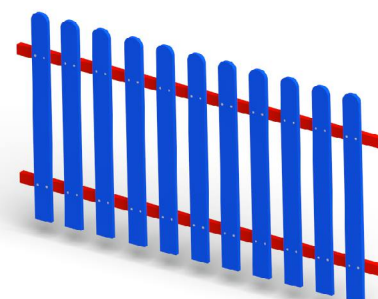

CENA NETTO

430 zł/szt.

FURTKA PANELOWA

Nr kat. 218 / Zgodny z PN-EN 1176:2017-12

DANE TECHNICZNE

Wysokość	1,20 m
Szerokość	0,15 m
Długość	1,20 m



CENA NETTO

890 zł

PŁOTEK PANELOWY

Nr kat. 219 / Zgodny z PN-EN 1176:2017-12

DANE TECHNICZNE

Wysokość	1,20 m
Szerokość	0,06 m
Długość	2,50 m

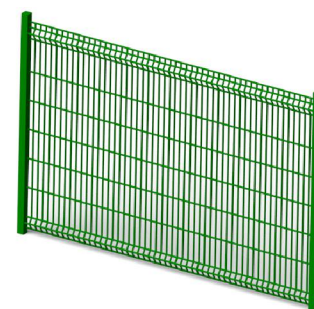

CENA NETTO

525 zł/szt.





Radawiec Duży 317A
21-030 Motycz

tel. / fax 81 503 20 00
tel. kom. 603 074 074

biuro@placezabawfrajda.pl
www.placezabawfrajda.pl

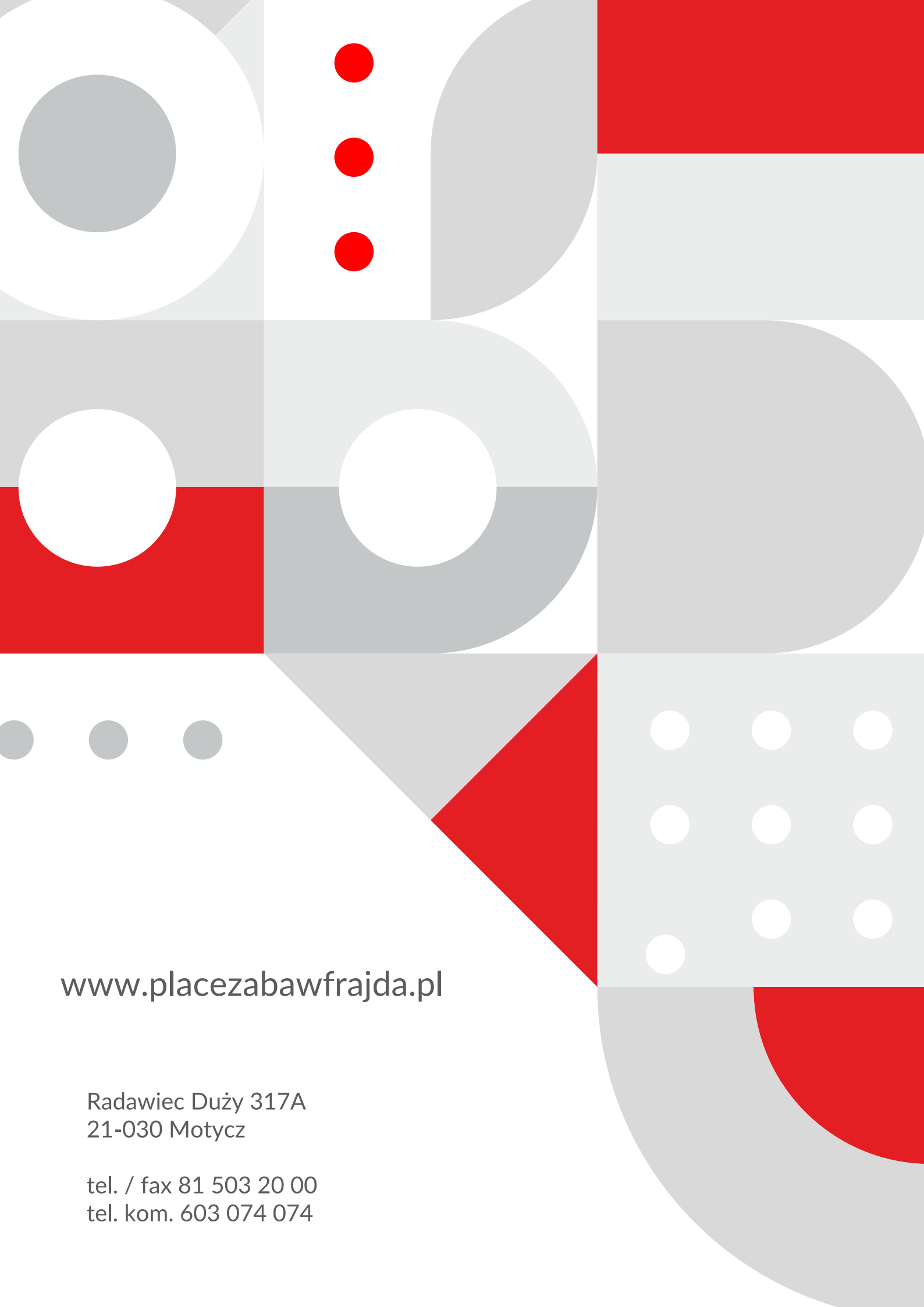

www.placezabawfrajda.pl

Radawiec Duży 317A
21-030 Motycz

tel. / fax 81 503 20 00
tel. kom. 603 074 074